

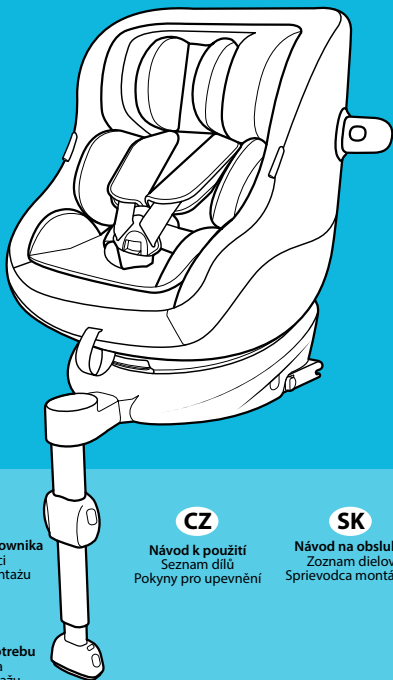

Turn2Me™ i-Size R129

CHILD RESTRAINT

IMPORTANT! KEEP FOR FUTURE REFERENCE.



PT

Manual do utilizador
Lista de componentes
Guia de fixação

PL

Podręcznik użytkownika
Wykaz części
Przewodnik montażu

CZ

Návod k použití
Seznam dílů
Pokyny pro upevnění

SK

Návod na obsluhu
Zoznam dielov
Sprievodca montážou

HR

Korisnički priručnik
Popis dijelova
Vodič za postavljanje

SR

Uputstvo za upotrebu
Lista delova
Vodič za montažu

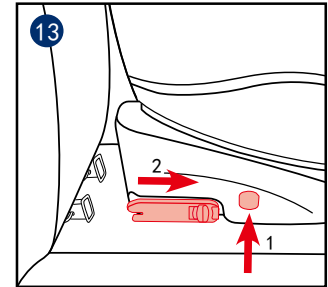
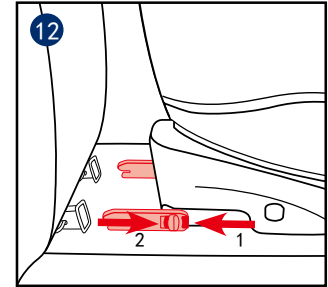
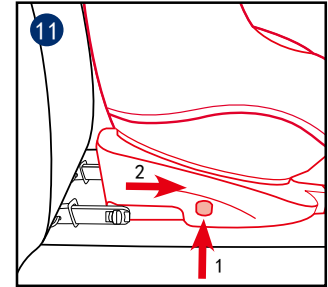
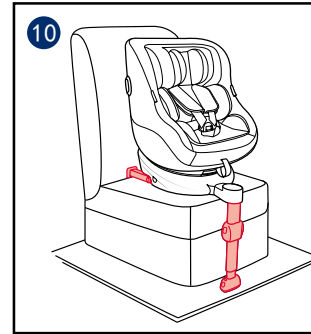
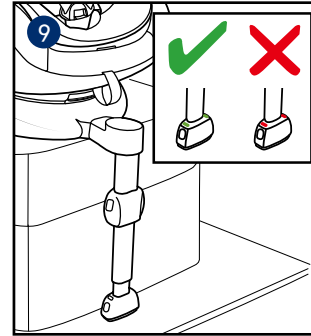
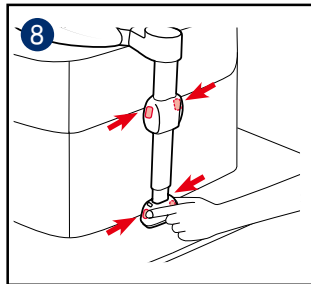
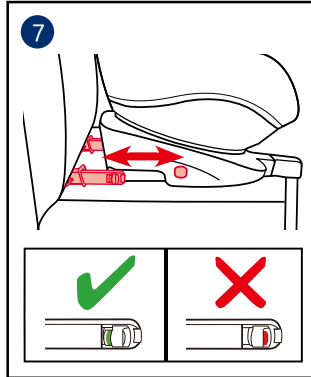
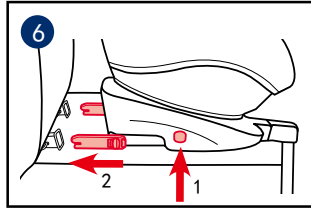
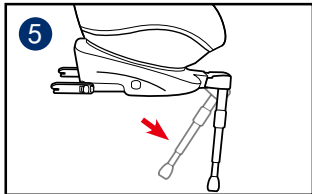
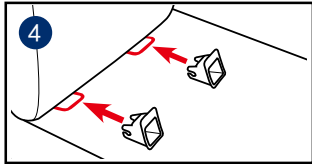
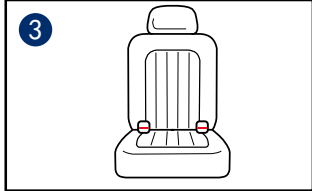
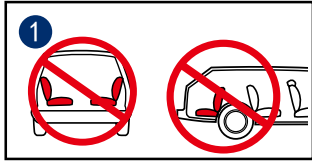

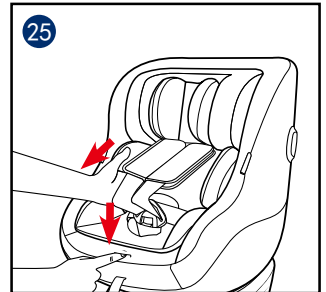
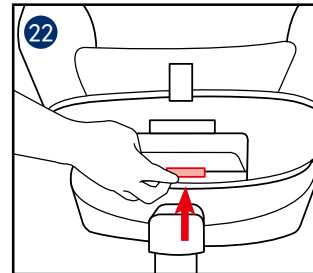
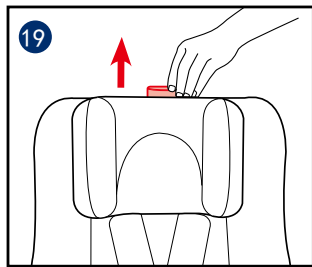
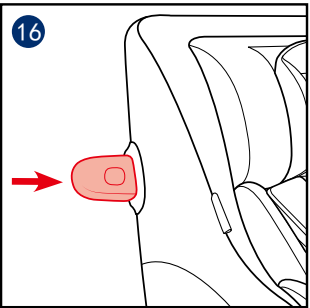
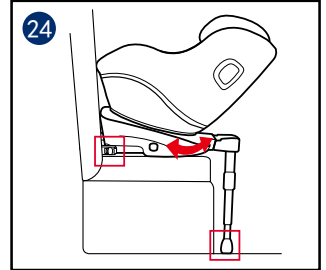
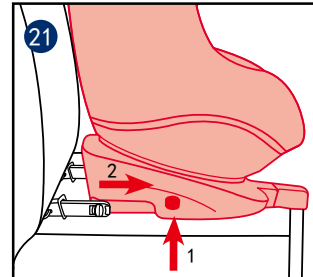
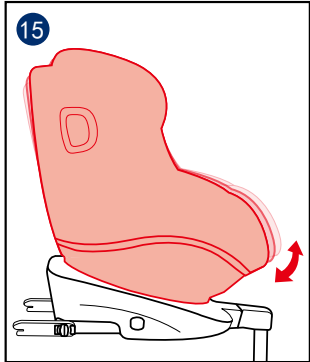
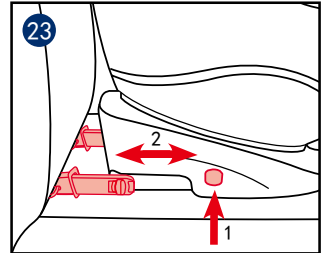
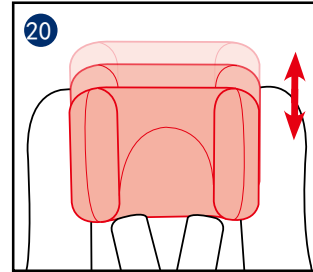
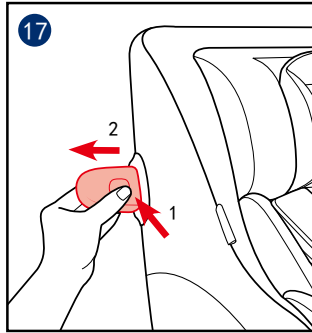
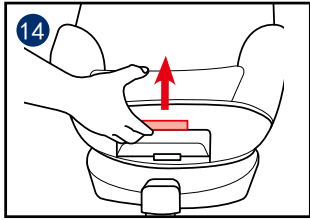

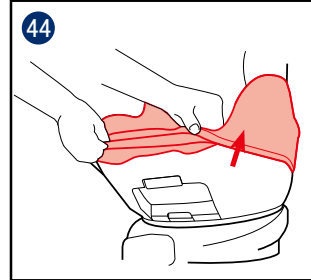
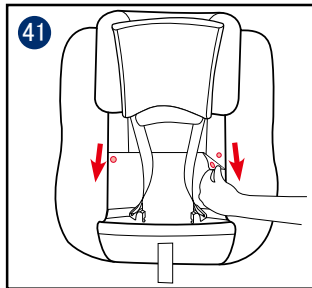
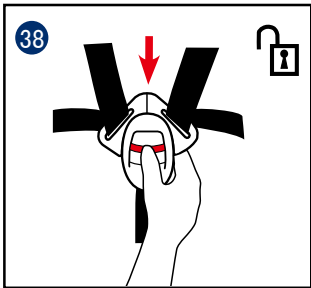
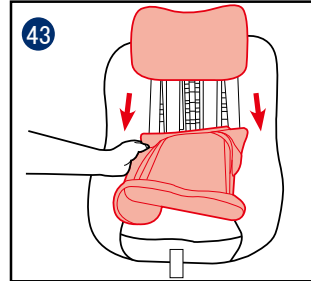
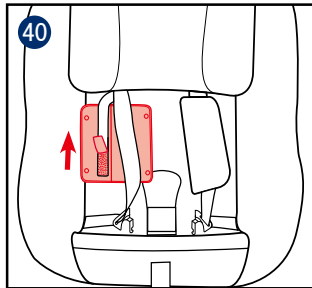
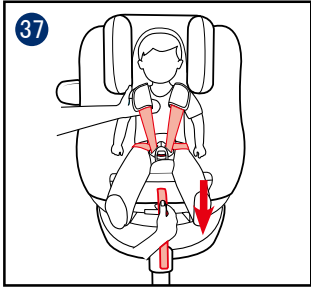
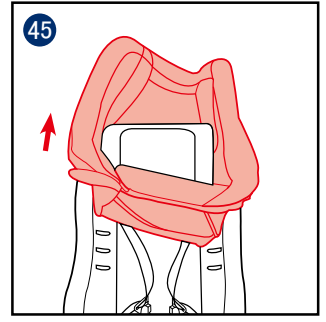
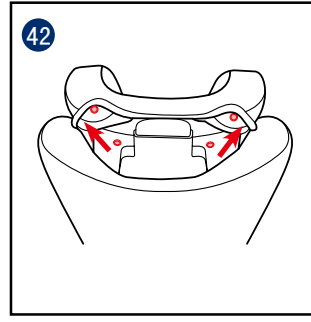
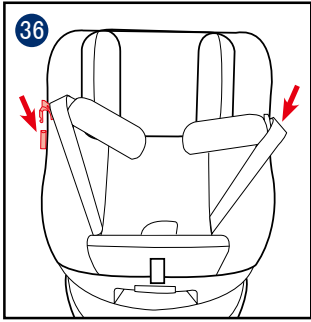

PT	Português – ver páginas	10-18
PL	Polski – patrz strony	19-28
CZ	Česky – viz strany	29-37
SK	Slovenčina – pozrite si strany	38-46
HR	Hrvatski – pogledajte stranice	47-55
SR	Srpski – pogledajte stranice	56-64

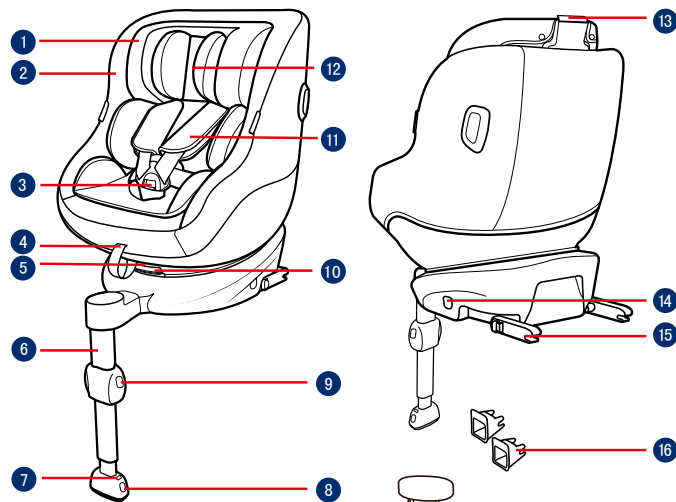

- 1 Apoio de cabeça
- 2 Capa de tecido acolchoado
- 3 Fivela
- 4 Cinta de ajuste
- 5 Botão de ajuste de reclinación
- 6 Perna de carga
- 7 Indicador da perna de carga
- 8 Botão de ajuste da perna de carga A
- 9 Botão de ajuste da perna de carga B
- 10 Botão de rotação
- 11 Capas das alças
- 12 Redutor para bebé
- 13 Alavanca de ajuste do apoio de cabeça
- 14 Botão de ajuste ISOFIX
- 15 Conector ISOFIX
- 16 Guias ISOFIX
- 17 Proteção contra impactos laterais
- 18 Armazenamento do manual de instruções

PT **IMPORTANTE**

LEIA ATENTAMENTE ESTAS INSTRUÇÕES ANTES DE UTILIZAR O PRODUTO E GUARDE-AS PARA REFERÊNCIA FUTURA. A SEGURANÇA DA CRIANÇA PODE SER AFETADA SE NÃO SEGUIR ESTAS INSTRUÇÕES.

AVISO:
IMPORTANTE, GUARDAR PARA REFERÊNCIA FUTURA: LER ATENTAMENTE.

TENHA atenção ao facto de as peças rígidas e plásticas do dispositivo avançado de retenção para crianças deverem estar localizadas e instaladas de forma a não ficarem presas num assento móvel ou na porta do veículo.

NÃO utilize dispositivos de retenção para crianças virados para a retaguarda em lugares sentados onde esteja instalado um airbag frontal ativo.

Para utilizar este dispositivo avançado de retenção para crianças de acordo com a Regulamentação UN N.º 129, a criança deve cumprir os seguintes requisitos.

Virado para a retaguarda: Altura da criança 40 cm-105 cm/Peso máximo da criança 19,5kg

Virado para a frente: Altura da criança 76cm - 105cm/Peso máximo da

criança 19,5kg

IMPORTANTE - NÃO UTILIZE O DISPOSITIVO VIRADO PARA A FRENTE SE A CRIANÇA TIVER UMA IDADE INFERIOR A 15 MESES (Consulte as instruções).

O dispositivo avançado de retenção para crianças poderá não caber em todos os veículos aprovados. Consulte mais detalhes na lista incluída.

Qualquer perna de apoio deve estar em contacto com o piso do veículo e as correias que restringem a criança devem ser ajustadas ao corpo da criança. As correias não devem estar torcidas.

Após a colocação da criança no dispositivo avançado de retenção, o cinto de segurança deve ser utilizado corretamente. Certifique-se de que a correia subabdominal está o mais baixo possível para que a cintura esteja bem segura.

Este dispositivo avançado de retenção para crianças deve ser substituído caso tenha sido sujeito a esforços violentos num acidente. Um acidente pode causar danos não visíveis.

Não devem ser efetuadas alterações ou adições ao dispositivo sem a aprovação de uma autoridade competente e devem ser seguidas as instruções de instalação fornecidas

pelo fabricante do dispositivo avançado de retenção para crianças.

Mantenha este dispositivo avançado de retenção para crianças afastado de luz solar direta, caso contrário, este poderá atingir temperaturas demasiado elevadas para a pele da criança. Toque sempre no dispositivo avançado de retenção para crianças antes de colocar a criança.

NUNCA deixe a criança sem supervisão neste dispositivo avançado de retenção para crianças.

Todas as bagagens ou outros objetos que possam causar ferimentos em caso de colisão, devem estar corretamente fixos.

O sistema avançado de retenção para crianças NÃO DEVE SER UTILIZADO sem a capa de tecido acolchoado.

A capa de tecido acolchoado não deve ser substituída por qualquer outra que não seja recomendada pelo fabricante, pois é parte integrante do sistema de retenção.

Verifique se este dispositivo avançado de retenção para crianças pode ser instalado corretamente no seu veículo antes de o adquirir.

NENHUM sistema avançado de retenção para crianças pode garantir uma proteção total contra ferimentos num acidente. Contudo, a utilização apropriada deste dispositivo avançado de retenção para crianças

reduzirá o risco de lesões graves ou morte da criança.

NÃO instale este dispositivo avançado de retenção para crianças sem seguir as instruções deste manual, pois poderá sujeitar a criança a riscos ferimentos ou morte. O utilizador também deve consultar o manual do fabricante do veículo.

NÃO utilize este dispositivo avançado de retenção para crianças se o mesmo estiver danificado ou existirem peças em falta.

NÃO coloque a criança com roupa larga/grande, pois poderá impedir que as alças e a correia das virilhas apertem firmemente a criança.

Cuidado e manutenção dos produtos

Depois de retirar a espuma da inserção, por favor, guarde-a em um lugar onde a criança não pode acessá-la.

Por favor, lave o a cobertura do assento e interior macio e acolchoado com água fria abaixo de 30°C.

Não passar a ferro as partes macias.

Não usar alvejantes ou limpar a seco as partes macias.

Não use detergente não diluído,

gasolina ou outro solvente orgânico para lavar a cadeirinha ou base. Pode danificar a cadeirinha.

Não torça a cobertura do assento e acolchoado interior macio para tentar secar. Poderá deixar a cobertura do assento e acolchoado interior macio com rugas.

Por favor, pendure a cobertura do assento e acolchoado interior macio para secar à sombra.

Remova o assento auxiliar do assento do veículo quando não estiver usando-o por um longo período. Coloque o assento auxiliar em um local seco e fresco, onde seu filho não possa acessá-lo.

Não adultere os conectores do cinto durante a limpeza.

gracobaby.eu
www.gracobaby.pl

Informações sobre o produto

1. Este é um sistema avançado i-Size de retenção para crianças. Está aprovado ao abrigo da Regulamentação UN N.º 129 para utilização em veículos com lugares sentados compatíveis com “i-Size”, como indicado no manual do utilizador do fabricante do veículo.

2. Em caso de dúvida, consulte o fabricante ou o revendedor do sistema avançado de retenção para crianças.

Materiais Plástico, metal, tecido

N.º de patente Patente pendente

Cuidados na instalação

Ver imagens **1** - **3**

1 NÃO instale este dispositivo de retenção para crianças em bancos de veículo virados para o lado ou para a retaguarda em relação à direção de deslocação do veículo.

Recomendamos que instale este dispositivo de retenção para crianças no banco traseiro do veículo.

NÃO instale este dispositivo de retenção para crianças em banco de veículos em movimento.

2 NÃO coloque o dispositivo de retenção para crianças virado para a retaguarda num banco dianteiro com airbag, porque poderão ocorrer lesões graves ou mesmo a morte. Consulte o manual do veículo para obter mais informações.

3 Este dispositivo de retenção para crianças é adequado para bancos de veículos com pontos de fixação ISOFIX.

Instalação com base

Ver imagens **4** - **13**

4 Encaixe os guias ISOFIX nos pontos de fixação ISOFIX.

Os guias ISOFIX podem proteger a superfície do banco do veículo contra roturas. Também servem para guiar os conectores ISOFIX.

5 Depois de colocar a base no assento do veículo, puxe a perna de carga para baixo ao assoalho.

6 Há 10 posições ajustáveis para ISOFIX. Pressione o botão ajustador ISOFIX para estender o ISOFIX.

7 Certifique-se de que ambos os conectores ISOFIX estão firmemente conectados aos seus pontos de fixação ISOFIX. As cores dos indicadores em ambos os conectores ISOFIX devem ser completamente verdes.

Se uma instalação ou mais espaço de for necessário, então pressione o botão ajustador **6**

-1 ISOFIX e empurre para ajustar.

7

8 Depois de encaixar o conector ISOFIX, estique a perna de carga até ao piso do veículo. Quando o indicador da perna de carga apresentar a cor verde, significa que a perna de carga está corretamente instalada. Aperte o botão de desbloqueio da perna de carga e, em seguida, ajuste o comprimento da perna de carga.

9 A perna de carga tem múltiplas posições. Quando o indicador da perna de carga apresentar a cor vermelha, significa que a perna de carga está numa posição incorreta. Certifique-se de que a perna de apoio está em contacto com o piso do veículo. A cor vermelha significa que a instalação está incorreta.

10 Certifique-se de que a base está firmemente instalada puxando por ambos os conectores ISOFIX.

Os conectores ISOFIX devem estar encaixados e bloqueados nos pontos de fixação ISOFIX.

A perna de apoio deve estar corretamente instalada com o indicador em cor verde.

Consulte o modo de utilização virado para a frente e as posições de reclinção na secção seguinte para utilizar o dispositivo de retenção para crianças.

- 11 Para remover do veículo pressione o botão de ajuste ISOFIX e afaste a base do assento.
- 12 Em seguida, pressione e liberte os conectores do sistema ISOFIX do veículo.
- 13 Para evitar danos durante o transporte, pressione o botão de ajuste ISOFIX e dobre totalmente o conector.

Ajuste da reclinção

Ver imagens 14 - 15

- 14 Aperte o botão de ajuste da reclinção para ajustar o dispositivo de retenção para crianças para a posição adequada.

Os ângulos de reclinção são apresentados na figuras 15. Após a reclinção verifique novamente a posição da perna de carga.

Existem 5 posições de reclinção no modo virado para a retaguarda e 5 posições no modo virado para a frente.

Utilizar a proteção contra impactos laterais

Ver imagens 16 - 17

- 16 O dispositivo avançado de retenção para crianças é fornecido com uma proteção contra impactos laterais. Esta proteção contra impactos laterais deve ser utilizada no lado da porta do veículo para oferecer a melhor proteção. Instalação apresentada em 16.
- 17 Pressione o botão de desbloqueio para remover a proteção contra impactos laterais.

Ajuste da altura para o apoio de cabeça e alças

Ver imagens 18 - 20

Ajuste o apoio de cabeça e verifique se as alças se encontram à altura correta de acordo com a figura 18.

Quando o dispositivo for utilizado virado para a retaguarda, as alças deverão estar colocadas ao nível dos ombros da criança.

Quando o dispositivo for utilizado virado para a frente, as alças deverão estar colocadas ao nível dos ombros da criança.

- 19 Eleve a alavanca de ajuste do apoio de cabeça 19 e ajuste o apoio de cabeça para cima ou para baixo até que este encaixe numa das 6 posições. As posições do apoio de cabeça são apresentados na figura 20.

Utilização no modo virado para a retaguarda

(Altura da criança 40cm-105cm/
Peso da criança 19,5kg/bebé - 4 anos)

Ver imagens 21 - 30

Instale o dispositivo de retenção para crianças no assento traseiro do veículo e, em seguida, coloque a criança no dispositivo.

- 21 Pressione o botão de ajuste ISOFIX e afaste a base do assento do veículo.

- 22 Pressione o botão de rotação para rodar e colocar/retirar a criança lateralmente de forma fácil e, em seguida, rode a cadeira para a posição desejada.

- 23 Caso seja necessário instalar num local mais apertado ou libertar espaço no interior do veículo, pressione o botão de ajuste ISOFIX e empurre para ajustar.

- 24 Os conectores ISOFIX devem estar encaixados e bloqueados nos pontos de fixação ISOFIX. A perna de apoio deve estar corretamente instalada com o indicador em cor verde.

Após a colocação da criança, verifique se as alças se encontram à altura apropriada.

- 25 Pressione o botão de ajuste das correias, enquanto puxa as alças até ao comprimento adequado.
- 26 Abra a fivela pressionando o botão vermelho.
- 27 Fixe as fivelas nos lados da cadeira para facilitar a colocação da criança virada para a retaguarda.

Use o assento infantil para proteção da criança.

Coloque a criança na cadeirinha e passe ambos os braços através dos cintos.

Depois que a criança sentada, verificar novamente se o cinto de ombro está na altura correta.

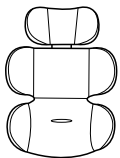

Recomendamos o uso do encaixe infantil completo enquanto o bebê estiver abaixo de 0-6 meses ou até que ultrapasse o encaixe. O encaixe infantil aumenta a proteção contra choques laterais.

- 28 Prenda a fivela.
- 29 Puxe a rede de ajuste e a ajuste no comprimento apropriado para certificar que seu filho esteja apropriadamente preso.

Certifique que o espaço entre a criança e a correia de ombro é de aproximadamente a espessura de uma mão.

Se os passos 25 26 27 foram tomados ao chegar seu destino enquanto remove a criança então o cinto será posicionado para que fique fora do caminho e pronto para carregamento após o seu retorno ao veículo.

Utilização no modo virado para a frente

(Altura da criança 76cm-105cm/
Peso da criança 19,5kg/
15 meses- 4 anos)

Ver imagens 30 - 37

Por favor, instale a cadeirinha infantil no assento posterior do veículo e depois coloque a criança na cadeirinha infantil.

- 30 Pressione o botão ajustador ISOFIX e puxe a base para trás do assento.

- 31 Pressione o botão de giro para girar mais fácil o lado carga/ descarga da criança e, em seguida, gire para frente para a direção desejada.
- 32 Se uma instalação ou mais espaço de for necessário, então pressione o botão ajustador ISOFIX e empurre para ajustar.
- 33 Os conectores ISOFIX deve ser presos e travados no pontos de fixação ISOFIX.
A perna da carga deve ser instalada corretamente com indicador verde.

Depois que a criança tiver sido posicionada no assento, verifique se a faixa de ombro está na altura correta.

- 34 Pressione o botão de ajuste da tela, enquanto empurra a faixa de ombro no comprimento desejado.
- 35 Desbloqueie o fecho dos cintos pressionando o botão vermelho.
- 36 Prenda as fivelas em ambos os lados do assento para colocar a criança virada para frente no modo mais conveniente.

Ao instalar a cadeirinha infantil no modo virado para frente, não use o encaixe infantil.

Coloque a criança na cadeirinha e passe ambos os braços através dos cintos. Prenda a fivela.

Depois que a criança sentada, verificar novamente se o cinto de ombro está na altura correta.

- 37 Puxe a rede de ajuste e a ajuste no comprimento apropriado para certificar que seu filho esteja apropriadamente preso.

Certifique que o espaço entre a criança e a correia de ombro é de aproximadamente a espessura de uma mão.

Se os passos 34 35 36 foram tomados ao chegar seu destino enquanto remove a criança então o cinto será posicionado para que fique fora do caminho e pronto para carregamento após o seu retorno ao veículo.

Separar as partes macias

Ver imagens 38 - 45

- 38 Pressione o botão vermelho para soltar a fivela.

Siga os passos 39 - 45 para soltar os produtos macios.

Para re-anexar os produtos macios repita os passos acima na etapa inversa.

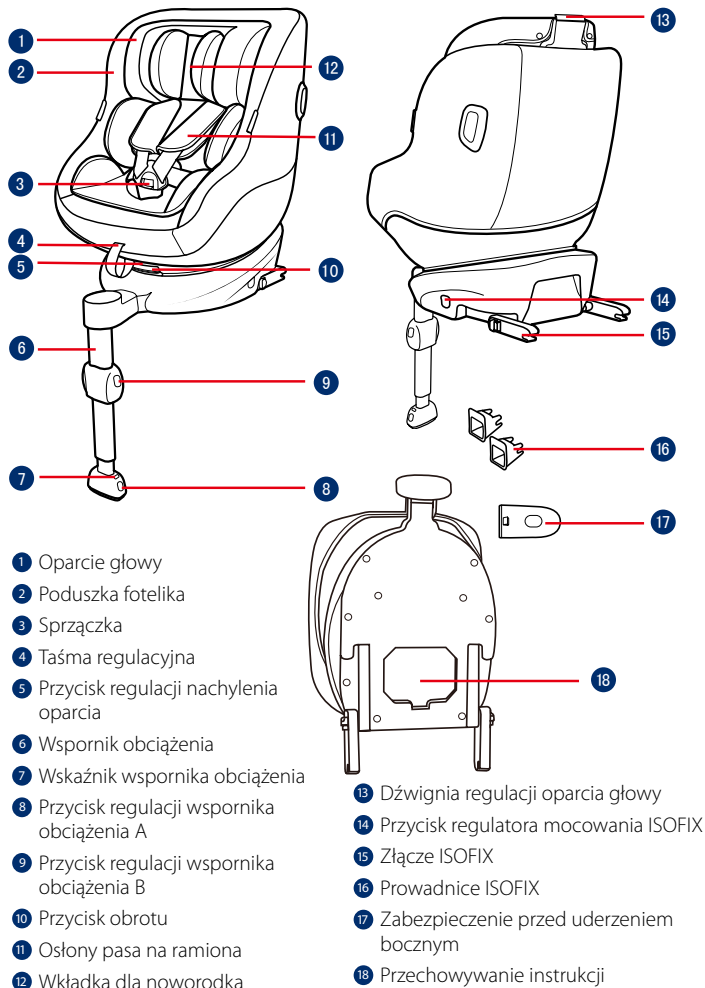

PL WAŻNE

PRZED UŻYCIEM FOTELIKA PROSIMY ZAPOZNAĆ SIĘ Z ZAWIERAJĄCĄ WAŻNE INFORMACJE INSTRUKCJĄ I ZACHOWAĆ JĄ NA PRZYSZŁY UŻYTEK. CZYTAJ UWAGNIE. NIEPRZESTRZEGANIE TYCH INSTRUKCJI MOŻE SPOWODOWAĆ NARAŻENIE BEZPIECZEŃSTWA TWOJEGO DZIECKA.

⚠️ OSTRZEŻENIE:
WAŻNE, NALEŻY ZACHOWAĆ DO WYKORZYSTANIA W PRZYSZŁOŚCI. NALEŻY PRZECZYTAĆ UWAGNIE.

NALEŻY uważać, aby elementy sztywne i elementy plastikowe systemu fotelika samochodowego były umiejscowione i zainstalowane tak, aby nie zostały uchwycone przez ruchome siedzenie lub w drzwiach pojazdu.

NIE WOLNO umieszczać podwyższonego fotelika samochodowego skierowanego do tyłu na fotelach, w których zainstalowana jest aktywna przednia poduszka powietrzna.

Aby używać ten podwyższony fotelik dla dziecka, zgodnie z przepisami UN Nr 129, dziecko musi spełniać następujące wymagania.

Ustawienie tyłem do kierunku jazdy:

Wzrost dziecka 40 - 105 cm /maks. 19,5kg

Ustawienie przodem do kierunku jazdy: Wzrost dziecka 76 - 105 cm / maks. 19,5kg

WAŻNE - NIE NALEŻY USTAWIAĆ FOTELIKA PRZODEM DO KIERUNKU JAZDY, ZANIM DZIECKO NIE PRZEKROCZY WIEKU 15 MIESIĘCY (patrz instrukcje).

Podwyższony fotelik samochodowy dla dziecka może nie pasować do wszystkich dopuszczonych pojazdów. W celu uzyskania dalszych szczegółów, należy sprawdzić dostarczoną łącznikową.

Wspornik obciążenia powinien stykać się z podłogą pojazdu, a pasy, którymi przypięte jest dziecko powinny być dopasowane do ciała dziecka. Pasy nie mogą być skręcone.

Po umieszczeniu dziecka w tym podwyższonym foteliku samochodowym, musi zostać prawidłowo założony pas bezpieczeństwa. Należy się upewnić, że został napięty nisko założony pas biodrowy, podtrzymujący biodro.

Ten fotelik samochodowy dla dziecka należy wymienić na nowy w przypadku jego narażenia na działanie gwałtownych naprężeń w wyniku wypadku. Wypadek może spowodować niewidoczne uszkodzenie.

Należy mieć na uwadze niebezpieczeństwo wynikające z wykonywania zmian lub przeróbek w urządzeniu bez uzyskania zatwierdzenia przez adekwatny urząd oraz niebezpieczeństwo wynikające z nieprzestrzegania instrukcji instalacji dostarczanych przez producenta podwyższonego dziecięcego fotelika samochodowego.

Podwyższony fotelik samochodowy należy chronić przed promieniami słonecznymi. W przeciwnym razie może być on zbyt gorący dla skóry dziecka. Przed umieszczeniem dziecka należy zawsze dotknąć podwyższonego fotelika dla dziecka.

NIGDY nie należy pozostawiać dziecka w podwyższonym foteliku samochodowym bez opieki.

Wszelki bagaż lub inne przedmioty, które mogą spowodować obrażenia ciała w razie kolizji powinny być prawidłowo zabezpieczone.

NIE NALEŻY UŻYWAĆ systemu podwyższonego fotelika dla dziecka, bez miękkich wkładek.

Miękkich wkładek nie należy zastępować innymi niż zalecane przez producenta, ponieważ stanowią one integralny element skuteczności działania fotelika dla dziecka.

Przed zakupieniem należy sprawdzić, czy ten podwyższony fotelik dla dziecka można prawidłowo zainstalować w pojeździe.

ŻADEN podwyższony dziecięcy fotelik samochodowy nie gwarantuje pełnej ochrony przed obrażeniami w wypadku. Jednak prawidłowe użycie tego fotelika w znaczny sposób ograniczy ryzyko poważnego uszczerbku na zdrowiu lub śmierci dziecka.

NIE należy montować ani używać tego podwyższonego fotelika samochodowego, nie postępując ściśle według instrukcji i ostrzeżeń zawartych w tej Instrukcji, ponieważ w przeciwnym razie dziecko może zostać narażone na poważne obrażenia lub śmierć. Użytkownik powinien także sprawdzić informacje w książce producenta pojazdu.

NIE należy używać tego podwyższonego fotelika samochodowego, jeśli jest uszkodzony lub gdy brakuje w nim części.

NIE należy pozostawiać dziecka w dużym/zbyt obszernym ubraniu, ponieważ może to uniemożliwić prawidłowe i bezpieczne zamocowanie dziecka paskami uprząży na ramionach i pasem krocowym między udami.

Pielęgnacja i konserwacja wkładek

Po wyjęciu klina z wkładki należy ją przechować w miejscu, gdzie nie ma dostępu dziecko.

Pokrowiec siedzenia i obicie wewnętrzne należy myć zimną wodą o temperaturze poniżej 30°C.

Nie należy prasować miękkich elementów.

Nie należy wybielać lub czyścić na sucho miękkich elementów.

Nie należy myć fotelika ani podstawy za pomocą nierozcieńczonych detergentów, benzyny ani innych rozpuszczalników organicznych. Mogą one spowodować uszkodzenie fotelika samochodowego dla dziecka.

Nie należy wykręcać pokrowca ani wnętrza wkładki w celu wysuszenia. Może to spowodować ich zagniecenia.

Pokrowiec siedzenia i obicie wewnętrzne należy ręcznie wysuszyć w cieniu.

Fotelik samochodowy dla dziecka i podstawę należy wyjąć z pojazdu, gdy długo nie będą używane. Fotelik samochodowy należy przechowywać w chłodnym, suchym miejscu niedostępnym dla dziecka.

Podczas czyszczenia nie należy manipulować przy sprzączkach uprząży.

gracobaby.eu
www.gracobaby.pl

Informacje o produkcie

1. To jest podwyższony fotelik samochodowy zgodny z systemem i-Size. Posiada on aprobatę zgodności z przepisami UN nr 129, do używania w pozycjach siedzenia pojazdu zgodnych z i-Size, według wskazania przez producentów pojazdów w podręczniku użytkownika pojazdu.
2. W przypadku wątpliwości, należy się skontaktować z producentem podwyższonego fotelika samochodowego dla dziecka lub sprzedawcą.

Materiały Tworzywa sztuczne, metal, tkaniny

Nr patentu Patents pending

Uwagi dotyczące montażu

Patrz rysunki **1** - **3**

- 1** NIE należy instalować tego fotelika samochodowego dla dziecka na siedzeniach pojazdu usytuowanych bokiem lub do tyłu w odniesieniu do kierunku jazdy pojazdu.
Zaleca się instalację tego fotelika samochodowego dla dziecka na tylnym siedzeniu pojazdu.
NIE należy instalować tego fotelika samochodowego dla dziecka na przesuwalnych siedzeniach pojazdu podczas instalacji.
- 2** NIE należy umieszczać skierowanego do tyłu fotelika samochodowego dla dziecka na przednim siedzeniu pojazdu z poduszką powietrzną, ponieważ może to spowodować śmierć lub poważne obrażenia. Dalsze informacje znajdują się w podręczniku właściciela pojazdu.
- 3** Ten fotelik samochodowy dla dziecka nadaje się do używania na siedzeniach pojazdów z punktami kotwiącymi ISOFIX.

Montaż z podstawą

Patrz rysunki **4** - **13**

- 4** Dopasuj prowadnice ISOFIX do punktów kotwienia ISOFIX.
Prowadnice ISOFIX mogą zabezpieczyć powierzchnie siedzenia pojazdu przed wytarciem. Mogą one także prowadzić złącza ISOFIX.
- 5** Po ustawieniu podstawy na siedzisku fotela opuść wspornik obciążenia w dół aż do podłogi.
- 6** Istnieje 10 pozycji regulacji złączy ISOFIX. Naciśnij przycisk regulacji ISOFIX w celu zwiększenia długości złączy ISOFIX.
- 7** Upewnij się, że obydwa złącza ISOFIX są dobrze zamocowane do mocowań ISOFIX w fotelu pojazdu. Kolory wskaźników na obydwu złączach ISOFIX powinny być całkowicie zielone.
Jeśli wymagane jest ściślejze zainstalowanie lub zwiększenie przestrzeni kabiny, wówczas naciśnij przycisk regulacji ISOFIX
- 6** -1 pchnij, aby dostosować.
- 7**
- 8** Po przymocowaniu złączy ISOFIX, docisnąć wspornik obciążenia do podłogi. Gdy

wskaźnik wspornika obciążenia jest zielony, oznacza to, że znajduje się on w prawidłowej pozycji. Wcisnąć przycisk zwalniający wspornika obciążenia, a następnie wyregulować długość wspornika obciążenia.

- 9** Noga stabilizująca ma kilka pozycji regulacji. Gdy wskaźnik wspornika obciążenia pokazuje czerwony kolor, oznacza to, że wspornik obciążenia znajduje się w nieprawidłowej pozycji. Upewnij się, że wspornik obciążenia całkowicie dochodzi do panelu podłogi pojazdu. Kolor czerwony oznacza, że wspornik nie został zamontowany prawidłowo.
- 10** Sprawdź, czy podstawa jest bezpiecznie zainstalowana, pociągając za obydwa złącza ISOFIX.
Złącza ISOFIX muszą być podłączone i zablokowane w punktach kotwiących ISOFIX.
Wspornik obciążenia musi być zamontowany prawidłowo ze wskaźnikiem w kolorze zielonym.

Sprawdź tryb przewożenia tyłem do kierunku jazdy i pozycje nachylenia w części dotyczącej używania fotelika samochodowego dla dziecka.

- 11** Aby odłączyć od pojazdu, naciśnij przycisk regulatora ISOFIX i odciągnij podstawę od siedzenia.
- 12** Następnie naciśnij i zwolnij złącza z mocowań ISOFIX pojazdu.
- 13** Aby zapobiec uszkodzeniu w czasie przenoszenia, naciśnij przycisk regulatora ISOFIX i złóż całkowicie złącze.

Regulacja nachylenia

Patrz rysunki **14** - **15**

- 14** Ściśnij przycisk regulacji nachylenia, w celu wyregulowania fotelika samochodowego dla dziecka do właściwego położenia.
Kąty nachylenia są pokazane na ilustracji **15**. Po wyregulowaniu, sprawdź ponownie pozycję wspornika obciążenia.

W trybie przewożenia tyłem do kierunku jazdy jest dostępnych 5 kątów ułożenia i 5 pozycji w trybie przodem do kierunku jazdy.

Stosowanie zabezpieczenia przed uderzeniem bocznym

Parz rysunki 16 - 17

- 16 Podwyższony fotelik samochodowy dla dziecka, jest dostarczany z wyjmowanym zabezpieczeniem przed uderzeniem bocznym. Dla najlepszej ochrony, to dodatkowe zabezpieczenie boczne musi być używane podczas jazdy po stronie drzwi pojazdu. Instalacja jest pokazana na ilustracji 16.
- 17 Naciśnij przycisk zwalniania, aby wyjąć zabezpieczenie przed uderzeniem bocznym.

Regulacja wysokości

dla oparcia głowy i uprząży na ramiona

Parz rysunki 18 - 20

Wyreguluj oparcie głowy i sprawdź, czy uprząż na ramiona znajduje się na prawidłowej wysokości zgodnie z 18.

W przypadku ustawienia tyłem do kierunku jazdy wysokość pasów na ramiona musi pokrywać się z wysokością ramion dziecka.

W przypadku ustawienia przodem do kierunku jazdy wysokość pasów na ramiona musi pokrywać się z wysokością ramion dziecka.

- 19 Unieś w górę dźwignię regulacji oparcia głowy 19, pociągając je w tym czasie w górę lub naciśnij w dół oparcie głowy, aż do zaskoczenia do jednej z 6 pozycji. Pozycje oparcia głowy są pokazane na rys. 20.

Korzystanie w trybie przewożenia tyłem do kierunku jazdy

(Wzrost dziecka 40 - 105 cm

/ Waga dziecka do 19,5kg / noworodki - do 4 lat)

Parz rysunki 21 - 30

Zainstaluj dziecięcy fotelik samochodowy na tylnym siedzeniu pojazdu, a następnie umieść dziecko w foteliku samochodowym.

- 21 Naciśnij przycisk regulatora ISOFIX i odciągnij podstawę od siedzenia pojazdu.
- 22 Naciśnij przycisk obrotu, aby obrócić fotelik w celu łatwiejszego włożenia/wyjęcia dziecka z boku, a następnie obróć fotelik w powrotem do wymaganego kierunku.
- 23 Jeżeli wymagany jest ściślejszy montaż lub zwiększona przestrzeń kabiny, to naciśnij przycisk regulatora ISOFIX i pchnij w celu regulacji.

- 24 Złącza ISOFIX muszą być podłączone i zablokowane w punktach kotwiących ISOFIX. Wspornik obciążenia musi być zamontowany prawidłowo ze wskaźnikiem w kolorze zielonym.

Po umieszczeniu dziecka na siedzeniu sprawdź, czy paski uprząży na ramiona są na prawidłowej wysokości.

- 25 Naciśnij przycisk regulatora uprząży, wyciągając jednocześnie uprząż na ramiona do prawidłowej długości.
- 26 Odblokuj sprzączkę uprząży naciskając czerwony przycisk.
- 27 Zamocuj sprzączki z obu stron siedzenia, aby ułatwić posadzenie dziecka w trybie skierowania tyłem do kierunku jazdy.

Wkładka dla niemowląt zwiększa bezpieczeństwo dziecka.

Włóż dziecko do fotelika i przełóż jego oba ramiona przez uprząż.

Po posadzeniu dziecka, sprawdź ponownie, czy uprząż na ramiona ma prawidłową wysokość.

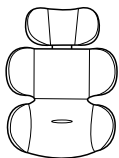

Zalecamy używanie pełnej wkładki dla niemowląt, przy wzroście dziecka poniżej 0-6 miesięcy lub dopóki nie zacznie wyrastać z wkładki. Wkładka dla niemowląt zwiększa zabezpieczenie przed uderzeniem.

- 28 Zapnij sprzączkę.
- 29 Pociągnij w dół regulator uprzęży i wyreguluj do prawidłowej długości zapewniającej wygodę i bezpieczeństwo dziecka.

Upewnij się, że odległość między dzieckiem i uprzężą na ramiona jest w przybliżeniu równa grubości jednej dłoni.

Jeśli po dotarciu na miejsce i wyjęciu dziecka wykonane zostaną czynności

- 25 26 27 uprząż będzie odsunięta i gotowa do włożenia dziecka po powrocie do pojazdu.

Korzystanie w trybie przewożenia przodem do kierunku jazdy

(Wzrost dziecka 76 - 105 cm / Waga dziecka do 19,5kg / 15 miesięcy - około 4 lata)

Parz rysunki 30 - 37

Zainstaluj fotelik na siedzeniu pojazdu, a następnie umieść dziecko w foteliku samochodowym.

- 30 Wciśnij przycisk regulacji ISOFIX i wyjmij bazę z siedziska.
- 31 Wciśnij przycisk obrotowy i obróć fotelik, by ułatwić sobie włożenie lub wyjęcie dziecka, po

czym obróć fotelik z powrotem.

- 32 Jeśli wymagane jest ściślejsze zainstalowanie lub zwiększenie przestrzeni kabiny, wówczas naciśnij przycisk regulacji ISOFIX i pchnij, aby dostosować.

- 33 Złącza ISOFIX muszą być podłączone i zatrzaśnięte w mocowaniach ISOFIX fotela.

Wspornik obciążenia musi być zainstalowany prawidłowo, ze wskazaniem zielonego koloru.

Po umieszczeniu dziecka w foteliku sprawdź, czy uprząż na ramiona jest na prawidłowej wysokości.

- 34 Pociągnij regulator uprzęży, wyciągając jednocześnie uprząż do prawidłowej długości.

- 35 Zwolnij sprzączkę uprzęży naciskając czerwony przycisk.

- 36 Zamocuj klamry po obu stronach siedzenia, aby umieszczenie dziecka w trybie tyłem do kierunku jazdy uczynić bardziej wygodnym.

Podczas instalacji fotelika przodem do kierunku jazdy nie należy używać wkładki dla niemowlęcia.

Włóż dziecko do fotelika i przełóż jego oba ramiona przez uprząż. Zapnij sprzączkę.

Po posadzeniu dziecka, sprawdź ponownie, czy uprząż na ramiona ma prawidłową wysokość.

- 37 Pociągnij w dół regulator uprzęży i wyreguluj do prawidłowej długości zapewniającej wygodę i bezpieczeństwo dziecka.

Upewnij się, że odległość między dzieckiem i uprzężą na ramiona jest w przybliżeniu równa grubości jednej dłoni.

Jeśli po dotarciu na miejsce i wyjęciu dziecka wykonane zostaną czynności

- 34 35 36 uprząż będzie odsunięta i gotowa do włożenia dziecka po powrocie do pojazdu.

Odlączenie miękkich elementów

Parz rysunki 38 - 45

- 38 Naciśnij czerwony przycisk, aby zwolnić sprzączkę.

Wykonaj kroki 39 - 45 aby wyjąć miękkie wkładki.

Aby ponownie założyć miękkie wkładki, należy wykonać te same kroki w odwrotnej kolejności.

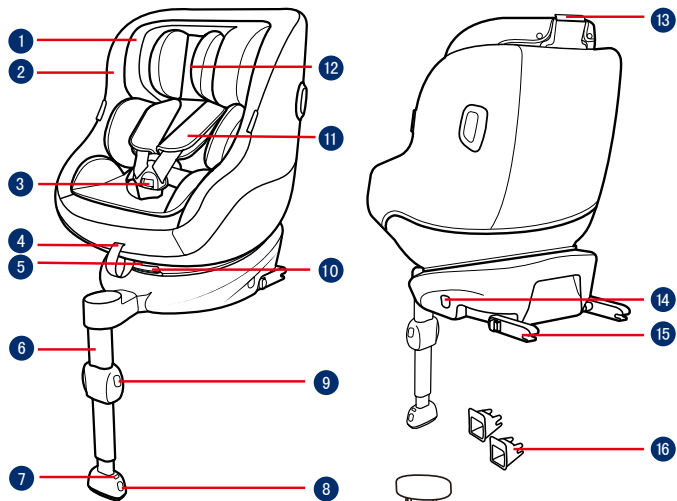

- 1 Hlavová opěrka
- 2 Vložka sedačky
- 3 Přezka
- 4 Pás nastavení délky postroje
- 5 Tlačítko nastavení sklonu
- 6 Opěrná noha
- 7 Indikátor opěrné nohy
- 8 Tlačítko nastavení opěrné nohy A
- 9 Tlačítko nastavení opěrné nohy B
- 10 Tlačítko otočení
- 11 Polstry ramenního popruhu
- 12 Novorozenecká vložka
- 13 Páčka nastavení opěrky hlavy

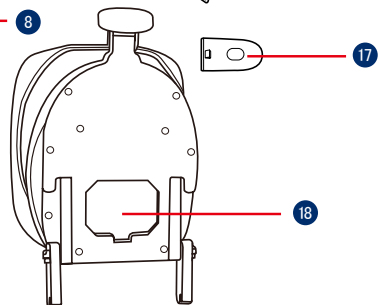

- 14 Tlačítko nastavení ISOFIX
- 15 Konektor ISOFIX
- 16 Vodítka ISOFIX
- 17 Ochrana proti bočnímu nárazu
- 18 Přihrádka na návod

CZ DŮLEŽITÉ

PŘED POUŽITÍM SI POZORNĚ PŘEČTĚTE TYTO POKYNY A USCHOVEJTE JE PRO BUDOUCÍ POUŽITÍ. V PŘÍPADĚ NEDODRŽENÍ TĚCHTO POKYŇŮ MŮŽE DOJÍT K OHROŽENÍ BEZPEČNOSTI VAŠEHO DÍTĚTE.

VAROVÁNÍ:
DŮLEŽITÉ, USCHOVEJTE PRO BUDOUCÍ POUŽITÍ: POZORNĚ ČTĚTE.

DBEJTE na to, aby pevné předměty a plastové části vylepšené dětské autosedačky byly umístěny a instalovány tak, aby nemohly být zachyceny pohyblivým sedadlem nebo dveřmi vozidla.

NEPOUŽÍVEJTE vylepšené dětské autosedačky v orientaci proti směru jízdy na sedadlech, na kterých je nainstalován aktivní čelní airbag.

Aby bylo možné používat tuto dětskou autosedačku v souladu s předpisem OSN č. 129, musí vaše dítě splňovat následující požadavky.

Orientace proti směru jízdy: Výška dítěte 40 - 105 cm/ max. 19,5kg

Orientace po směru jízdy: Výška dítěte 76 - 105 cm/ max. 19,5 kg

DŮLEŽITÉ - NEPOUŽÍVEJTE ORIENTACI PO SMĚRU JÍZDY, DOKUD VĚK DÍTĚTE NEPŘESÁHNE 15 MĚSÍCŮ (viz návod).

Je možné, že tuto vylepšenou

dětskou autosedačku nebude možné umístit do všech schválených vozů. Další podrobnosti viz seznam schválených vozů.

Opěrná noha se musí dotýkat podlahy vozidla. Všechny popruhy zajišťující dítě musí být nastaveny podle jeho těla. Popruhy nesmí být zkroucené.

Po umístění dítěte do této vylepšené dětské autosedačky musí být správně použit bezpečnostní pás. Zkontrolujte, aby nebyl žádný z bederních popruhů v dolní části opotřebovaný a aby byla pánev pevně zajištěna.

Pokud byla tato vylepšená dětská autosedačka vystavena nadměrnému pnutí při dopravní nehodě, musí být vyměněna. Při dopravní nehodě může dojít ke skrytému poškození.

Zvažte nebezpečí, které s sebou nesou jakékoli úpravy nebo doplňky tohoto zařízení, které nebyly schváleny kompetentním orgánem. Dále zvažte nebezpečí, které vyplývají z nedodržení pokynů pro instalaci od výrobce této vylepšené dětské autosedačky.

Tuto vylepšenou dětskou autosedačku uchovávejte mimo přímé sluneční světlo. V opačném případě bude příliš horká pro pokožku dítěte. Před umístěním dítěte vždy dotykem zkontrolujte

teplotu vylepšené dětské autosedačky.

V ŽÁDNÉM PŘÍPADĚ nenechávejte své dítě s touto vylepšenou dětskou autosedačkou bez dozoru.

Veškerá zavazadla nebo jiné předměty, které v případě nehody mohou způsobit zranění, musí být řádně zajištěny.

Tuto vylepšenou dětskou autosedačku NELZE používat bez látkových potahů.

Látkové potahy smí být nahrazeny pouze podle doporučení výrobce, protože se nedílnou částí podílejí na účinnosti autosedačky.

Před zakoupením zkontrolujte, zda lze tuto vylepšenou dětskou autosedačku řádně nainstalovat do vašeho vozu.

ŽÁDNÁ vylepšená dětská autosedačka nezaručuje plnou ochranu před zraněním v případě nehody. Správným používáním této vylepšené dětské autosedačky se ale sníží riziko vážného zranění nebo smrti vašeho dítěte.

VŽDY instalujte tuto vylepšenou dětskou autosedačku výhradně v souladu s tímto návodem. V opačném případě vystavujete své dítě nebezpečí vážného zranění nebo smrti. Uživatel musí rovněž dodržovat pokyny výrobce uvedené v návodu na používání vozu.

V ŽÁDNÉM PŘÍPADĚ nepoužívejte tuto vylepšenou dětskou autosedačku, pokud je nekompletní nebo poškozená.

NEOBLÉKEJTE své dítě do oblečení, které je příliš/nadměrně velké. Mohlo by to zabránit řádnému a bezpečnému uchycení dítěte ramenními popruhy a popruhy mezi nohama.

Péče a údržba

Po odejmutí pěnové výplně z vložky pro novorozence ji uskladněte na místě, kam dítě nemá přístup.

Látkové části umývejte chladnou vodou do 30 stupňů celsia.

Látkové části nežehlete.

Na látkové části nepoužívejte bělidlo ani je nečistěte za sucha.

Nepoužívejte nezředěný neutrální čisticí prostředek, benzín, ani další organická rozpouštědla k umytí produktu.

Nesnažte se kroutit ani ždímat látkové části sedačky velkou silou, může to zanechat na výrobku záhyby.

Látkové části sušte zavěšené ve stínu.

V případě delšího nepoužívání autosedačky ji vyjměte z vozidla a uskladněte ji ve stínu v místě, kam děti nemají přístup.

Během čištění se vyhýbejte konektorům a nezasahujte ani do přezky a postroje, aby nedošlo k jejich poškození.

Odstraňte všechny plastové obaly z dosahu dětí, hrozí nebezpečí udušení.

V ŽÁDNÉM PŘÍPADĚ nevkládejte žádné dodatečné vložky, než ty, které jsou součástí této vylepšené autosedačky.

NEPOUŽÍVEJTE žádné jiné zátěžové kontaktní body, než jsou popsány v těchto pokynech a označeny na dětské autosedačce.

gracobaby.eu

Informace o produktu

1. Toto je vylepšená dětská autosedačka i-Size. Byla schválena v souladu s předpisem OSN č. 129 pro používání na místech k sezení vozu, která jsou kompatibilní se standardem i-Size, jak je uvedeno výrobcem vozu v návodu na použití vozu.

2. Pokud si nebudete jisti, obraťte se na výrobce nebo prodejce této vylepšené dětské autosedačky.

Materiály Plasty, kov, textilie

Č. patentu Čeká na udělení patentu

Dbejte při instalaci

Viz obrázky 1 - 3

1 NEINSTALUJTE tuto dětskou autosedačku na sedadla vozu, která směřují do strany nebo dozadu vzhledem ke směru pohybu vozu.

Tuto dětskou autosedačku doporučujeme nainstalovat na zadní sedadlo vozu.

Tuto dětskou autosedačku NEINSTALUJTE na sedadla vozidla, která se během instalace pohybují.

2 NEUMÍSŤUJTE dětskou autosedačku v orientaci proti směru jízdy na přední sedadlo vybavené airbagem, protože hrozí nebezpečí smrti nebo vážného zranění. Vyhledejte další informace v návodu na používání automobilu.

3 Tato dětská autosedačka je vhodná pro sedadla vozů s body ukotvení ISOFIX.

Instalace se základnou

Viz obrázky 4 - 13

- 4** Nasadíte vodítka ISOFIX na kotvící body ISOFIX.
Vodítka ISOFIX chrání potah sedadel před potrháním. Rovněž mohou vést konektory ISOFIX.
- 5** Po usazení báze na sedadlo vozidla vyklopte opěrnou nohu dolů na podlahu.
- 6** Konektory lze nastavit do 10ti pozic. Pro zvětšení délky konektorů stiskněte tlačítko na boku.
- 7** ISOfixové konektory musí být pevně uchyceny a zajištěny na uchycení ISOfix ve vozidle. Barva indikátorů obou konektorů má být zcela zelená.
Je-li vyžadována těsnější instalace, nebo více místa v kabině, stiskněte tlačítko **6** -1 a zatlačte sedačku do potřebné pozice. **7**
- 8** Po připevnění systému ISOFIX vysuňte opěrnou nohu k podlaze.
Když je indikátor opěrné nohy zelený, opěrná noha je nainstalována správně. Stiskněte uvolňovací tlačítko opěrné nohy a potom upravte její délku.

- 9** Opěrná noha má několik pozic. Když je indikátor opěrné nohy červený, znamená to, že se opěrná noha nachází v nesprávné pozici. Opěrná noha musí být v plném kontaktu s podlahou vozidla. Červená znamená, že není nainstalována správně.
- 10** Zatažením za oba konektory ISOFIX zkontrolujte, zda je základna řádně nainstalována.
Konektory ISOFIX musí být připevněny a zajištěny na kotvících bodech ISOFIX.
Opěrná noha musí být nainstalována správně se zeleným indikátorem.
V části si přečtete pokyny pro používání této dětské autosedačky proti směru jízdy a v pozici pro ležení.
- 11** Chcete-li vyjmout základnu z vozidla, stiskněte tlačítko nastavení ISOFIX a stáhněte základnu ze sedadla.
- 12** Potom stiskněte a vyjměte konektory ze systému ISOFIX vozu.

- 13** Aby se zabránilo poškození během převážení, stiskněte tlačítko nastavení ISOFIX a konektor zcela zasuňte.

Nastavení sklonu

Viz obrázky **14** **15**

- 14** Stiskněte tlačítko nastavení sklonu a upravte pozici autosedačky do nejvhodnější polohy. Možné úhly nastavení jsou ukázány na obrázku **15**.
Po nastavení sklonu znovu zkontrolujte pozici opěrné nohy.
K dispozici je 5 pozic náklonu proti směru jízdy a 5 pozic náklonu po směru jízdy.

Použití ochrany proti bočnímu nárazu

Viz obrázky **16** **17**

- 16** Tato vylepšená dětská autosedačka je dodávána s odnímatelnou ochranou proti bočnímu nárazu. Pro zajištění maximální ochrany je nutné tuto ochranu proti bočnímu nárazu použít na straně u dveří vozidla. Instalace je uvedena na obrázku **16**.

- 17** Chcete-li ochranu proti bočnímu nárazu odejmout, stiskněte uvolňovací tlačítko.

Výškové nastavení

pro hlavovou opěrku a ramenní pásy

Viz obrázky **18** - **20**

Nastavte hlavovou opěrku a zkontrolujte, zda se ramenní pásy nacházejí ve správné výšce podle **18**.

Při používání proti směru jízdy musí být ramenní pásy zároveň s rameny dítěte.

Při používání po směru jízdy musí být ramenní pásy zároveň s rameny dítěte.

- 19** Zvedněte páčku pro nastavení hlavové opěrky **19** a zároveň zatlačte opěrku dolů nebo ji vysuňte nahoru, dokud nezapadne do jedné ze 6 pozic. Pozice hlavové opěrky jsou ukázány na obrázku **20**.

Používání proti směru jízdy

(Výška dítěte 40 cm - 105 cm/
hmotnost dítěte 19,5kg/
novorozenec - 4 roky)

Viz obrázky 21 - 30

Nainstalujte autosedačku na zadním sedadle vozidla a poté usadte dítě do autosedačky.

- 21 Stiskněte tlačítko nastavení ISOFIX a stáhněte základnu ze sedadla vozu.
- 22 Stisknutím otočného tlačítka zaměňte stranu pro snazší vkládání/vyjímání dítěte. Potom otočte dozadu do požadované polohy.
- 23 Pokud je požadována těsnější instalace nebo zvětšený prostor v kabině, stiskněte nastavovací tlačítko ISOFIX a stisknutím upravte.
- 24 Konektory ISOFIX musí být připevněny a zajištěny na kotvicích bodech ISOFIX. Opěrná noha musí být nainstalována správně se zeleným indikátorem.

Umístěte dítě do sedačky a zkontrolujte, zda jsou popruhy ramenního postroje ve správné výšce.

- 25 Stiskněte tlačítko nastavení postroje a zároveň vytáhněte ramenní postroj do odpovídající délky.
- 26 Uvolněte přezku postroje stisknutím červeného tlačítka.
- 27 Upevněte přezky na obou stranách sedačky tak, aby bylo vložení dítěte proti směru jízdy pohodlnější

Používejte vnitřní vložku pro ochranu dítěte.

Usadte dítě do autosedačky a protáhněte obě jeho ruce skrz pásy autosedačky.

Jakmile je dítě usazeno v autosedačce, zkontrolujte, zda jsou ramenní pásy nastaveny do správné výšky.

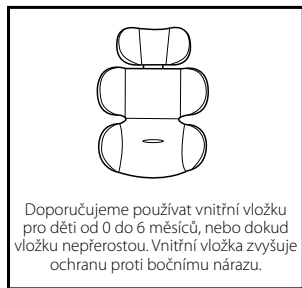

- 28 Zapněte sponu.
- 29 Zatáhněte za utahovací popruh postroje a napněte jím pásy. Ujistěte se, že je dítě bezpečně zajištěno.

Ujistěte se, že prostor mezi dítětem a pásy není větší než tloušťka jedné ruky.

- Pokud provedete kroky 25 26 po příjezdu do cíle a po vyjmutí dítěte ze sedačky, připravíte si tak sedačku pro Váš opětovný návrat a usazování dítěte do autosedačky.

Používání po směru jízdy

(Výška dítěte 76 cm - 105 cm/
hmotnost dítěte 19,5 kg/
15 měsíců - 4 roky)

Viz obrázky 30 - 37

Nejprve nainstalujte autosedačku na sedadlo vozidla a až poté usadte a připoutejte dítě v autosedačce.

- 30 Stiskněte tlačítko nastavení konektorů ISOfix a posuňte bázi směrem od sedadla ve vozidle.
- 31 Stiskněte tlačítko pro otáčení autosedačky a otočte ji do co nejhodnějšího směru pro snadný nástup/výstup dítěte. Poté otočte autosedačku zpět do určeného směru.

- 32 Je-li vyžadována těsnější instalace, nebo více místa v kabině, stiskněte tlačítko a zatlačte sedačku do potřebné pozice.

- 33 ISOfixové konektory musí být pevně uchyceny a zajištěny na uchycení ISOfix ve vozidle. Opěrná noha musí být správně nainstalovaná se zeleným indikátorem.

Po usazení dítěte do autosedačky se ujistěte, zda jsou ramenní pásy ve správné výšce.

- 34 Stiskněte tlačítko uvolnění vnitřního postroje a zároveň táhněte pásy směrem ven ze sedačky až do požadované délky.

- 35 Rozepněte pásy stisknutím červeného tlačítka spony.

- 36 Zajistěte pásy na bocích autosedačky, pro usnadnění usazování dítěte do autosedačky.

Instalujete-li autosedačku v posměrném módu, nepoužívejte vnitřní vložku.

Usadte dítě do autosedačky a protáhněte obě jeho ruce skrz pásy autosedačky. Zapněte sponu.

Jakmile je dítě usazeno v autosedačce, zkontrolujte správnost výšky ramenních pásů.

- 37** Zatáhněte za utahovací popruh postroje a napněte jím pásy. Ujistěte se, že je dítě bezpečně zajištěno.

Ujistěte se, že prostor mezi dítětem a pásy není větší než tloušťka jedné ruky.

Pokud provedete kroky **34** **35**

- 36** po příjezdu do cíle a po vyjmutí dítěte ze sedačky, připravte si tak sedačku pro Váš opětovný návrat a usazování dítěte do autosedačky.

Sejmutí látkových částí

Viz obrázky **38** - **45**

- 38** Stiskněte červené tlačítko pro rozepnutí spony.

Postupujte dle kroků **39** - **45**

Pro znovunasazení látkových částí, postupujte dle předchozích kroků v obráceném pořadí.

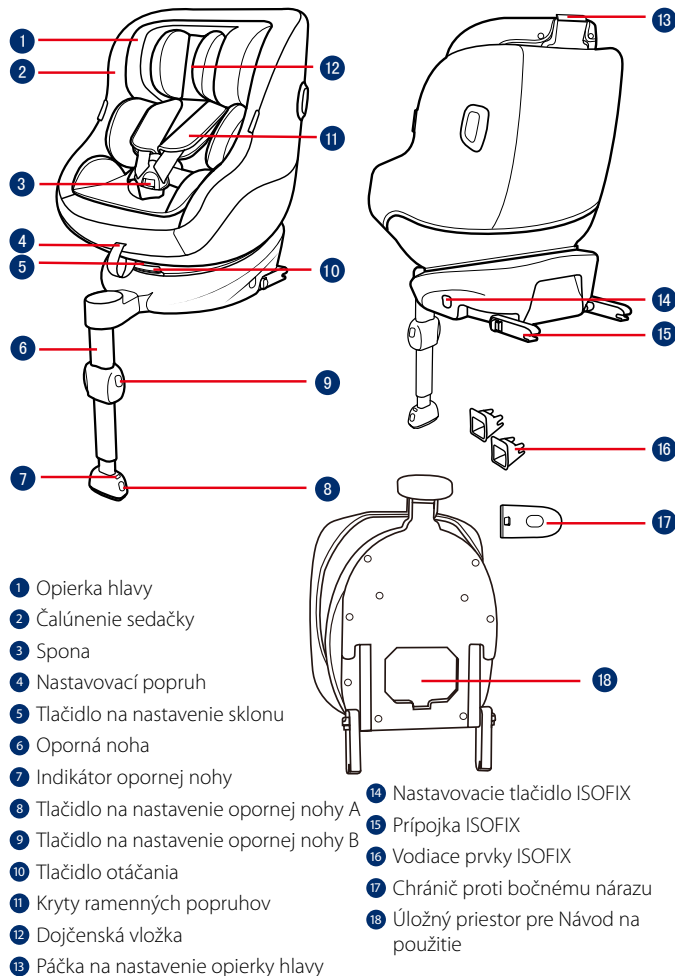

SK DÔLEŽITÉ

PRED POUŽITÍM SI POZORNE PREČÍTAJTE TIETO POKYNY A UCHOVAJTE ICH PRE NESKORŠIE POUŽITIE. AK NEBUDETE DODRŽIAVAŤ TIETO POKYNY, MÔŽE TO MAŤ VPLYV NA BEZPEČNOSŤ VÁŠHO DIEŤAŤA.

**▲VÝSTRAHA:
DÔLEŽITÉ UPOZORNENIE,
ULOŽTE PRE BUDÚCE POUŽITIE:
POZORNE SI PREČÍTAJTE.**

BUĎTE OBOZRETNÍ a dbajte na to, aby pevné predmety a plastové časti zosilneného detského zadržiavacieho systému boli umiestnené a inštalované tak, aby nebolo možné ich zachytenie do pohyblivých sedadiel alebo dverí vozidla.

NEPOUŽÍVAJTE zosilnené detské zadržiavacie systémy smerujúce tvárou dozadu na miestach na sedenie, kde je nainštalovaný aktívny čelný airbag.

Na používanie tejto zosilnenej detskej autosedačky podľa Predpisu OSN č. 129 musí vaše dieťa spĺňať nasledujúce požiadavky.

Pri smerovaní tvárou dozadu: Výška dieťaťa 40 až 105 cm/max. 19,5kg

Pri smerovaní tvárou dopredu: Výška dieťaťa 76 až 105 cm/max. 19,5kg.

DÔLEŽITÉ - NEPOUŽÍVAJTE REŽIM TVÁROU DOPREDU, KÝM VEK

DIEŤAŤA NEPREKROČÍ 15 MESIACOV (postupujte podľa pokynov).

Zosilnená detská autosedačka nemusí byť vhodná pre všetky schválené vozidlá. Viac podrobností nájdete v priloženom zozname montážnych prvkov.

Každá oporná noha musí byť v kontakte s podlahou vozidla a všetky popruhy, ktoré držia dieťa musia byť prispôsobené telu dieťaťa. Popruhy nesmú byť skrútené.

Po umiestnení dieťaťa do tejto zosilnenej detskej autosedačky sa musí správne použiť bezpečnostný pás. Zaisťte, aby bedrový popruh prechádzal nízko v spodnej časti s pevne pripútanou panvou a musí byť napnutý.

Táto zosilnená detská autosedačka sa musí vymeniť v prípade, že bola vystavená intenzívnemu namáhaniu pri nehode. Nehoda môže spôsobiť poškodenie, ktoré nemusí byť viditeľné.

Berte do úvahy nebezpečenstvo vyplývajúce z vykonávania akýchkoľvek zmien alebo doplnení zariadenia bez súhlasu zodpovedajúceho orgánu a nebezpečenstva vyplývajúceho z toho, že sa nebudú dôsledne dodržiavať pokyny na inštaláciu poskytnuté výrobcom zosilnenej detskej autosedačky.

Udržiavajte túto zosilnenú detskú autosedačku mimo slnečného svetla, v opačnom prípade môže byť pre pokožku dieťaťa príliš horúca. Pred vložení dieťaťa do zosilnenej detskej autosedačky sa jej vždy dotknite.

NIKDY nenechávajte svoje dieťa s týmto zdokonaleným detským zadržiavacím systémom bez dozoru.

Akákoľvek batožina alebo iné predmety, ktoré by mohli spôsobiť zranenie v prípade kolízie, sa musia správnym spôsobom zaistiť.

Zosilnený detský zadržiavací systém sa NESMIE POUŽÍVAŤ bez mäkkých textílií.

Mäkké textilie sa nesmú nahrádzať inými než odporúčanými výrobcom, pretože mäkké textilie tvoria neoddeliteľnú súčasť charakteristických vlastností detskej autosedačky.

Pred zakúpením skontrolujte, či je možné túto zosilnenú detskú autosedačku správne nainštalovať do vášho vozidla.

ŽIADNA zosilnená detská autosedačka nedokáže zaručiť úplnú ochranu pred zranením pri nehode. Správne používanie tejto zosilnenej detskej autosedačky však znižuje riziko vážneho poranenia alebo smrti dieťaťa.

NEINŠTALUJTE túto zosilnenú detskú

autosedačku bez toho, aby ste sa neriadili pokynmi v tejto príručke, pretože inak by ste mohli svoje dieťa vystaviť vážnemu riziku poranenia alebo smrti. Používateľ sa musí riadiť aj príručkou výrobcu vozidla.

NEPOUŽÍVAJTE túto zosilnenú detskú autosedačku, ak má poškodené alebo chýbajúce časti.

NEOBLIEKAJTE svoje dieťa do veľkých/nadrozmerých odevov, pretože by mohli zabrániť tomu, aby bolo dieťa, správne a bezpečne upevnené ramennými popruhmi a rozkrokovým popruhom medzi nohami.

Starostlivosť a údržba

Po vybratí penové výplne z vložky pre novorodenca ju uskladnite na mieste, kam dieťa nemá prístup.

Látkové časti umývajte chladnou vodou do 30stupňu Celzia.

Látkové časti nežehtlite.

Na látkové časti nepoužívajte bielicidlo ani je nečistíte za sucha. Nepoužívajte nezriadený neutrálny čistiaci prostriedok, benzín, ani ďalší organická rozpúšťadla k umytí produktu.

Nesnažte sa krútiť ani žmýkať látkové časti sedačky veľkou silou, môže to zanechať na výrobku záhyby.

Látkové časti sušite vešané v tieni. V prípade dlhšieho nepoužívania autosedačky ju vyberte z vozidla a uskladnite ju v tieni v mieste, kam deti nemajú prístup.

Behom čistenia sa vyhýbajte konektorom a nezasahujte ani do spony a postroja, aby nedošlo k ich poškodeniu.

Odstráňte všetky plastové obaly z dosahu detí, hrozí nebezpečenstvo udusenía.

V ŽIADNOM PRÍPADE nekladajte žiadne dodatočné vložky, než tie, ktoré sú súčasťou tejto vylepšenej autosedačky.

NEPOUŽÍVAJTE žiadne iné záťažové kontaktné body, než sú popísané v týchto pokynoch a označené na detskej autosedačke.

gracobaby.eu

Informácie o výrobku

1. Toto je Zosilnený detský zadržovací systém i-Size. Je schválený podľa Predpisu OSN č. 129 na použitie v sedadle na sedenie pre vozidlá kompatibilné so systémom i-Size podľa toho, ako uvádzajú výrobcovia vozidiel v príručke používateľa vozidla.

2. V prípade pochybností sa obráťte na výrobcu zdokonaleného detského zadržovacieho systému alebo predajcu.

Materiály Plast, kov, textil

Patent č. Patentová prihláška sa prerokúva

Pokyny týkajúce sa inštalácie

Preštudujte si obrázky **1** - **3**

1 NEINŠTALUJTE túto detskú autosedačku na sedadlá vozidla, ktoré smerujú do boku alebo dozadu vzhľadom na smer pohybu vozidla.

Odporúča sa inštalovať túto detskú autosedačku na zadné sedadlo vozidla.

NEINŠTALUJTE túto detskú autosedačku na sedadlá vozidla, ktoré sú počas inštalácie pohyblivé.

2 NEUMIESTŇUJTE detskú autosedačku na predné sedadlo s airbagom tvárou dozadu (chrbtom v smere jazdy), pretože môže dôjsť k smrti alebo vážnemu zraneniu. Viac informácií nájdete v návode na obsluhu vozidla.

3 Táto detská autosedačka je vhodná pre sedadlá vozidiel vybavené kotevnými bodmi ISOFIX.

Inštalácia so základňou

Preštudujte si obrázky **4** - **13**

4 Nasadte vodiace prvky ISOFIX do kotevných bodov ISOFIX.

Vodiace prvky ISOFIX môžu ochrániť povrch sedadla vozidla pred roztrhnutím. Môžu tiež viesť prípojky ISOFIX.

5 Po usadení báze na sedadlo vozidla vyklopte opornú nohu dole na podlahu.

6 Konektory môžete nastaviť do 10ti pozícií. Pre zväčšenie dĺžky konektorov stlačte tlačidlo na boku.

7 ISOfixové konektory musí byť pevne uchytené a zaistené na uchytení ISOfix vo vozidle. Farba indikátorov oboch konektorov má byť úplne zelená.

Ak je vyžadovaná tesnejšia inštalácia, alebo viac miesta v kabíne, stlačte tlačidlo **6** -1 a zatlačte sedačku do potrebnej pozície. **7**

8 Po pripojení systému ISOFIX vytiahnite opornú nohu smerom nadol na podlahu.

Keď indikátor opornej nohy zobrazí zelenú farbu, je oporná noha nainštalovaná správne. Stisnite uvoľňovacie tlačidlo opornej nohy a potom nastavte dĺžku opornej nohy.

9 Oporná noha má viac polôh. Keď indikátor opornej nohy zobrazí červenú farbu, znamená to, že je oporná noha v nesprávnej polohe. Skontrolujte, či je oporná noha v plnom kontakte s podlahovým panelom vozidla. Červená znamená nesprávnu inštaláciu.

10 Skontrolujte, či je základňa bezpečne nainštalovaná potiahnutím oboch prípojok ISOFIX.

Prípojky ISOFIX musia byť pripojené a zaistené na kotevných bodoch ISOFIX.

Oporná noha musí byť správne nainštalovaná so zelenou farbou indikátora.

Ak chcete používať detskú autosedačku, pozrite si režim tvárou dozadu a režim polôh sklonu v danej časti.

- 11 Na odmontovanie z vozidla stlačte nastavovacie tlačidlo ISOFIX a vyťahnite zadnú časť základne zo sedadla.
- 12 Potom stlačte a uvoľnite prípojky zo systému ISOFIX vozidla.
- 13 Aby ste predišli poškodeniu počas prepravy, stlačte nastavovacie tlačidlo ISOFIX a prípojku zložte úplne.

Nastavenie sklonu

Preštudujte si obrázky 14 - 15

- 14 Ak chcete nastaviť detskú autosedačku do správnej polohy, stisnite tlačidlo na nastavenie sklonu. Uhly sklonu sú zobrazené ako 15. Po zmene sklonu znova skontrolujte polohu opornej nohy. Pre režim tvárou dozadu je k dispozícii 5 polôh sklonu a 5 polôh sklonu je k dispozícii aj pre režim tvárou dopredu.

Použite chránič proti bočnému nárazu

Preštudujte si obrázky 16 - 17

- 16 Zosilnená detská autosedačka sa dodáva s odnímateľným chráničom proti bočnému nárazu. Tento chránič proti

bočnému nárazu sa musí používať na strane dverí vozidla, aby sa zaistila čo najlepšia ochrana. Inštalácia je zobrazená na obrázku 16.

- 17 Stlačte uvoľňovacie tlačidlo, ak chcete vybrať chránič proti bočnému nárazu

Nastavenie výšky

opierky hlavy a ramenných popruhov

Preštudujte si obrázky 18 - 20

Nastavte opierku hlavy a skontrolujte, či sú ramenné popruhy v správnej výške podľa obr. 18.

Pri používaní tvárou dozadu musí byť výška ramenných popruhov zarovno s ramenami dieťaťa.

Pri používaní tvárou dopredu musí byť výška ramenných popruhov zarovno s ramenami dieťaťa.

- 19 Zdvihnite páčku na nastavenie opierky hlavy 19 a pritom vyťahnite alebo zatlačte opierku hlavy, kým nezapadne do jednej zo 6 polôh. Polohy opierky hlavy sú zobrazené na obr. 20.

Používanie režimu tvárou dozadu

(Výška dieťaťa 40 až 105 cm/
Hmotnosť dieťaťa 19,5 kg/dojča až 4 roky)

Preštudujte si obrázky 21 - 30

Nainštalujte detskú autosedačku na zadné sedadlo vozidla a potom do nej vložte dieťa.

- 21 Stlačte nastavovacie tlačidlo ISOFIX a vyťahnite zadnú časť základne zo sedadla.
- 22 Stlačte tlačidlo otáčania, aby ste sedačku otočili pre jednoduchšie bočné nakladanie/vykládanie dieťaťa, potom ju otočte späť do požadovaného smeru.
- 23 Ak je potrebná tesnejšia inštalácia alebo väčší priestor v kabíne, potom stlačte nastavovacie tlačidlo ISOFIX a zatlačením vykonajte úpravu.
- 24 Prípojky ISOFIX musia byť pripojené a zaistené na kotevných bodoch ISOFIX. Oporná noha musí byť správne nainštalovaná so zelenou farbou indikátora.

Po tom, ako bolo dieťa umiestnené do sedačky, skontrolujte, či sú ramenné popruhy v správnej výške.

- 25 Stlačte tlačidlo nastavovacieho popruhu, pričom potiahnite ramenné popruhy do správnej dĺžky.
- 26 Sponu popruhov odistite stlačením červeného tlačidla.
- 27 Zaisťte spony na oboch stranách sedačky, aby bolo umiestnenie dieťaťa v režime tvárou dozadu pohodlnejšie.

Používajte vnútornú vložku pre ochranu dieťaťa.

Usaďte dieťa do autosedačky a pretiahnite obe jeho ruky skrz pásy autosedačky.

Ak je dieťa usadené v autosedačke, skontrolujte, či sú ramenné pásy nastavené do správnej výšky.

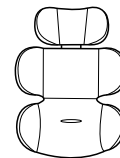

Odporúčame používať vnútornú vložku pre deti od 0 do 6 mesiacov, alebo kým vložku nepererastú. Vnútorná vložka zvyšuje ochranu proti bočnému nárazu.

- 28** Zapnite sponu podľa obrázku.
- 29** Zatiahnite za popruh uťahovanie postroja a napnite ním pásy. Uistite sa, že je dieťa bezpečne zaistené.

Uistite sa, že priestor medzi dieťaťom a pásy nie je väčší než šírka jednej ruky.

Ak prevediete kroky **25** **26** **27** príjazdu do cieľa a po vybratí dieťaťa zo sedačky, pripravíte si tak sedačku pre Váš opätovný návrat a usadzovaní dieťaťa do autosedačky.

Používanie režimu tvárou dopredu

(Výška dieťaťa 76 až 105 cm/
Hmotnosť dieťaťa 19,5 kg/
15 mesiacov až 4 roky)

Preštudujte si obrázky **30** - **37**

Najprv nainštalujte autosedačku na sedadlo vozidla a až potom usadíte a pripútajte dieťa v autosedačke.

- 30** Stlačte tlačidlo nastavení konektorov ISOfix a posuňte základňu smerom od sedadla vo vozidle.
- 31** Stlačte tlačidlo pre otáčanie autosedačky a otočte ju do čo najvhodnejšieho smeru pre ľahký nástup / výstup dieťaťa. Potom otočte autosedačku späť do určeného smeru.

- 32** Ak je vyžadovaná tesnejší inštalácia, alebo viac miesta v kabíne, stlačte tlačidlo a zatlačte sedačku do potrebnej pozície.

- 33** ISOfixové konektory musí byť pevne uchytené a zaistené na uchytení ISOfix vo vozidle. Oporná noha musí byť správne nainštalovaná so zeleným indikátorom.

Po usadení dieťaťa do autosedačky sa uistite, či sú ramenné pásy vo správnej výške.

- 34** Stlačte tlačidlo uvoľnenia vnútorného postroja a zároveň ťahajte pásy smerom von zo sedačky až do požadovanej dĺžky.

- 35** Rozopnite pásy stlačením červeného tlačidla spony.

- 36** Zaisťujte pásy na bokoch autosedačky, pre uľahčenie usadzovania dieťaťa do autosedačky.

Ak inštalujete autosedačku v po smernom módu, nepoužívajte vnútornú vložku.

Usadíte dieťa do autosedačky a pretiahnite obe jeho ruky skrz pásy autosedačky. Zapnite sponu.

Ak je dieťa usadené v autosedačke, skontrolujte správnosť výšky ramenných pásov.

- 37** Zatiahnite za sťahovací popruh postroje a napnite ním pásy. Uistite sa, že je dieťa bezpečne zaistené.

Uistite sa, že priestor medzi dieťaťom a pásy nie je väčší než šírka jednej ruky.

Ak prevediete kroky **34** **35** **36** po príjazdu do cieľa po vybratí dieťaťa zo sedačky, pripravíte si tak sedačku pre Váš opätovný návrat a usadzovaní dieťaťa do autosedačky.

Vybratí látkových častí

Preštudujte si obrázky **38** - **45**

- 38** Stlačte červené tlačidlo pre rozopnutie spony.

Postupujte podľa krokov **39** - **45**.

Pre znovu nasadení látkových častí, postupujte podľa predchádzajúcich krokov v obrátenom poradí.

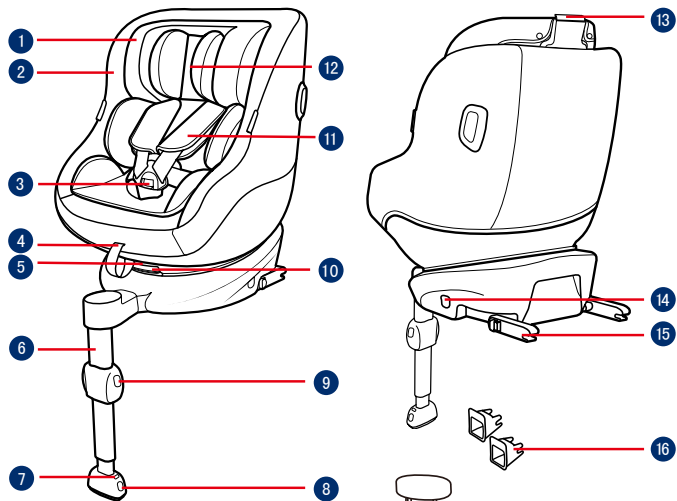

- 1 Naslon za glavu
- 2 Jastuk sjedalice
- 3 Kopča
- 4 Trake za podešavanje
- 5 Gumb za podešavanje nagiba
- 6 Potporni nogar
- 7 Indikator potpornog nogara
- 8 Gumb A za podešavanje potpornog nogara
- 9 Gumb B za podešavanje potpornog nogara
- 10 Okretni gumb
- 11 Jastučići traka za pričvršćivanje djetetovih ramena
- 12 Umetak za bebu

- 13 Ručica za podešavanje naslona za glavu
- 14 Gumb za podešavanje ISOFIX priključka
- 15 ISOFIX priključak
- 16 ISOFIX vodilice
- 17 Zaštita od bočnog udara
- 18 Utor za priručnik s uputama

HR VAŽNO

PRIJE UPORABE PAŽLJIVO PROČITAJTE OVE UPUTE I ZADRŽITE IH ZA BUDUĆU UPORABU. SIGURNOST VAŠEG DJETETA MOŽE BITI UGROŽENA AKO SE NE PRIDRŽAVATE OVIH UPUTA.

⚠️ UPOZORENJE: VAŽNO, SAČUVAJTE ZA BUDUĆU UPORABU: PAŽLJIVO PROČITAJTE.

PAZITE kako ne biste postavili ili ugradili čvrste i plastične dijelove napredne dječje autosjedalice tako da se mogu zaglaviti zbog pomicanja sjedala u vozilu ili vrata vozila.

NE KORISTITE naprednu dječju autosjedalicu okrenutu obrnuto od smjera vožnje ako je aktiviran prednji zračni jastuk.

Za korištenje ove napredne dječje autosjedalice u skladu s UN uredbom br. 129 dijete mora imati sljedeće mjere.

U smjeru suprotnom od smjera vožnje: Visina djeteta 40 cm -105 cm / maks. 19,5 kg

U smjeru vožnje: Visina djeteta 76 cm - 105 cm / maks. 19,5 kg

VAŽNO - NE KORISTITE DJEČJU AUTOSJEDALICU OKRENUTU U SMJERU VOŽNJE PRIJE DJETETOVIH NAVRŠENIH 15 MJESECI (pogledajte upute).

Naprednu dječju autosjedalicu možda neće biti moguće postaviti u sva odobrena vozila. Više pojedinosti naći ćete u isporučenom popisu u svezi postavljanja autosjedalice.

Potporni nogar mora biti u kontaktu s podom vozila, a sigurnosni pojasevi za pričvršćivanje djeteta moraju biti prilagođeni veličini djeteta. Pojasevi ne smiju biti uvijeni.

Nakon postavljanja djeteta u ovu naprednu dječju autosjedalicu potrebno je pravilno pričvrstiti sigurnosne pojaseve. Provjerite je li pojas preko krila nisko postavljen kako bi zdjelica djeteta bila sigurno i dobro pričvršćena u slučaju sudara.

Naprednu dječju autosjedalicu treba promijeniti ako je bila izložena snažnim udarcima tijekom automobilske nesreće. Automobilska nesreća može prouzročiti oštećenja koja nisu uočljiva.

Imajte na umu opasnosti koje će nastati zbog preinaka ili dodataka na proizvodu bez odobrenja odgovarajućeg tijela te zbog nepridržavanja strogih uputa za ugradnju koje je naveo proizvođač napredne dječje autosjedalice.

Naprednu dječju autosjedalicu držite izvan utjecaja izravnog sunčevog svjetla jer može biti prevruća za osjetljivu dječju kožu. Uvijek dodirnite naprednu dječju autosjedalicu prije

no što u nju stavite dijete.

NIKAD NE ostavljajte dijete bez nadzora u ovoj naprednoj dječjoj auto-sjedalici.

Sva prtljaga ili drugi predmeti koji bi mogli prouzročiti ozljede u slučaju sudara moraju biti pravilno pričvršćeni.

Napredna dječja autosjedalica NE SMIJE SE KORISTITI bez obloga i mekih dijelova.

Obloge i meki dijelovi napredne dječje autosjedalice smiju se zamijeniti isključivo onima koje preporučuje proizvođač jer su i ti dijelovi bitni za učinkovitost i radna svojstva sigurnosnog sustava za dijete.

Prije kupovine provjerite može li se ova napredna dječja autosjedalica pravilno ugraditi u vaše vozilo.

NITI najnaprednija dječja auto-sjedalica ne može jamčiti potpunu zaštitu od ozljeda u automobilskoj nesreći. No, pravilna uporaba ove napredne dječje autosjedalice smanjit će rizik od ozbiljnih ozljeda ili smrti djeteta.

NE POSTAVLJAJTE ovu naprednu dječju auto-sjedalicu ako se nećete strogo pridržavati uputa u ovom priručniku jer time svoje dijete možete dovesti u ozbiljnu opasnost od ozljeda i smrti. Korisnik treba provjeriti i upute proizvođača vozila.

NE KORISTITE ovu naprednu dječju auto-sjedalicu ako je oštećena ili joj nedostaju dijelovi.

NE ODIJEVAJTE djetetu odjeću koja je za njega prevelika jer to može onemogućiti pravilno pritezanje traka za pričvršćivanje djetetovih ramena i pričvrsnog remena između nogu.

Briga i održavanje

Nakon uklanjanja pričvrsnih krlca s umetka pohranite ih izvan dohvata djeteta.

Oblogu sjedala i unutarnje umetke perite hladnom vodom temperature niža od 30 °C.

Ne glačajte obloge i meke dijelove.

Ne izbijeljajte niti nemojte kemijski čistiti obloge.

Ne koristite nerazrijeđene deterdžente, benzin ili druga organska otapala za pranje dječje autosjedalice. To može oštetiti dječju autosjedalicu.

Ne uvijajte oblogu sjedala i unutarnje umetke radi cijedenja i sušenja. To može ostaviti nabore na oblozi sjedala i unutarnjem umetku.

Oblogu sjedala i unutarnje umetke objesite i sušite na sjenovitom mjestu.

Uklonite dječju autosjedalicu sa sjedala u vozilu ako se neće dulje vrijeme koristiti. Stavite dječju

autosjedalicu na hladno i suho mjesto izvan dohvata djece.

Tijekom čišćenja ne dirajte niti ne mijenjajte priključke traka za pričvršćivanje djeteta.

gracobaby.eu
www.gracobaby.pl

Podaci o proizvodu

1. Ovo je i-Size napredna dječja autosjedalica. Odobrena je prema UN uredbi br. 129 za uporabu u i-Size kompatibilnim sjedećim položajima u vozilu kako je navedeno u korisničkom priručniku proizvođača vozila.
2. U slučaju nedoumice provjerite kod proizvođača naprednog sustava pričvršćivanja djeteta ili prodavača.

Materijali Plastika, metal, tkanine

Patent br. Patenti prijavljeni i čekaju registraciju

Pripazite prilikom postavljanja

Pogledajte slike **1** - **3**

1 NE POSTAVLJAJTE ovu dječju autosjedalicu na sjedala u vozilu koja su okrenuta bočno ili prema stražnjem dijelu suprotno od smjera kretanja vozila.

Preporučuje se postaviti ovu dječju autosjedalicu na stražnje sjedalo u vozilu.

NE POSTAVLJAJTE ovu dječju autosjedalicu na vozila koja se prilikom postavljanja pomiču.

2 NE POSTAVLJAJTE dječju autosjedalicu okrenutu suprotno od smjera vožnje na prednje sjedalo koje ima zračni jastuk jer to može prouzročiti ozbiljne ozljede ili smrt. Za više informacija pogledajte korisnički priručnik vozila.

3 Ova dječja autosjedalica prikladna je za sjedala u vozilu s ISOFIX točkama učvršćivanja.

Postavljanje s bazom

Pogledajte slike **4** - **13**

4 Umetnite ISOFIX vodilice s ISOFIX točkama sidrenja.

ISOFIX vodilice štiti površinu sjedala vozila kako se ne bi poderalo. One mogu voditi i ISOFIX priključke.

5 Nakon postavljanja baze na sjedalo vozila povucite potporni nogar do poda.

6 Postoji 10 položaja koje je moguće namjestiti za ISOFIX. Pritisnite gumb za podešavanje ISOFIX priključka kako biste produžili ISOFIX.

7 Provjerite jesu li oba ISOFIX priključka sigurno pričvršćena na odgovarajuće ISOFIX točke sidrenja. Indikatori na oba ISOFIX priključka trebaju biti posve zeleni.

Ako je potrebna tješnija ugradnja ili veći prostor u putničkoj kabini pritisnite gumb za podešavanje ISOFIX priključka **6** -1 i gurnite kako biste ga namjestili. **7**

8 Nakon priključivanja ISOFIX-a povucite potporni nogar prema dolje do poda.

Kad je indikator potpornog nogara zelene boje, to znači da je nogar pravilno postavljen. Stisnite gumb za oslobađanje potpornog nogara, a zatim prilagodite njegovu duljinu.

9 Potporni nogar ima više položaja. Kad je indikator potpornog nogara crvene boje, to znači da je nogar na pogrešnom položaju. Provjerite je li potporni nogar u potpunom kontaktu s podnom pločom vozila. Crveno znači da je nepravilno postavljeno.

10 Provjerite je li baza sigurno postavljena povlačenjem oba ISOFIX priključka.

ISOFIX priključci moraju biti sklopljeni i blokirani u ISOFIX točkama pričvršćivanja.

Potporni nogar mora biti pravilno postavljen sa zelenim indikatorom.

U poglavlju s uputama o korištenju autosjedalice pogledajte način korištenja autosjedalice okrenute u suprotno od smjera vožnje i nagnutim položajima.

11 Za uklanjanje iz vozila pritisnite gumb za podešavanje ISOFIX priključka i povucite bazu sa sjedala.

12 Zatim pritisnite i oslobodite priključke iz ISOFIX nosača u vozilu.

13 Za sprječavanje oštećenja tijekom prenošenja autosjedalice pritisnite gumb za podešavanje ISOFIX priključka i savsim preklomite priključak.

Podešavanje nagiba

Pogledajte slike **14** **15**

14 Stisnite ručku za podešavanje nagiba i namjestite dječju autosjedalicu u odgovarajući položaj. Kutovi nagiba prikazani su na slici **15**. Nakon naginjanja ponovno provjerite položaj potpornog nogara.

Dostupno je 5 položaja nagiba u načinu korištenja obrnuto od smjera vožnje i 5 položaja nagiba u načinu korištenja u smjeru vožnje.

Upotreba zaštite od bočnog udara

Pogledajte slike **16** **17**

16 Napredna dječja autosjedalica isporučuje se sa zaštitom od bočnog udara koja se može ukloniti. Zaštita od bočnog udara mora se obavezno koristiti tijekom vožnje na strani prema vratima vozila radi najbolje zaštite. Postavljanje je

prikazano na slici **16**.

17 Pritisnite gumb za oslobađanje radi uklanjanja zaštite od bočnog udara.

Podešavanje visine naslona za glavu i trake za pričvršćivanje djetetovih ramena

Pogledajte slike **18** - **20**

Namjestite oslonac za glavu i provjerite jesu li trake za pričvršćivanje ramena na ispravni visini u skladu s **18**.

Kad se dječja autosjedalica koristi okrenuta suprotno od smjera vožnje, visina traka za pričvršćivanje djetetovih ramena mora biti u ravnini s djetetovim ramenima.

Kad se dječja autosjedalica koristi okrenuta u smjeru vožnje visina traka za pričvršćivanje djetetovih ramena mora biti u ravnini s djetetovim ramenima.

19 Odignite ručicu za podešavanje oslonca za glavu **19** istodobno povlačeći ili gurajući oslonac za glavu prema gore ili gurajući ga prema dolje dok ne škljocne i smjesti se u jedan od 6 položaja. Položaji oslonca za glavu prikazani su na slici **20**.

Korištenje autosjedalice okrenute suprotno od smjera vožnje

(Visina djeteta 40 cm - 105 cm / težina djeteta ≤ 19,5 kg / beba - 4 godine starosti)

Pogledajte slike **21** - **30**

Dječju autosjedalicu postavite na stražnje putničko sjedalo u vozilu, a zatim stavite dijete u autosjedalicu.

- 21** Pritisnite gumb za podešavanje ISOFIX priključka i povucite bazu sa sjedala vozila.
- 22** Pritisnite okretni gumb kako biste okrenuli autosjedalicu radi lakšeg stavljanja / vađenja djeteta iz nje, a zatim je zakrenite unatrag u željenom smjeru.
- 23** Ako je potrebno postavljanje bliže sjedalu ili veći prostor u putničkoj kabini pritisnite gumb za podešavanje ISOFIX priključka i gurnite kako biste ga namjestili.
- 24** ISOFIX priključci moraju biti sklopljeni i blokirani u ISOFIX točkama pričvršćivanja.
Potporni nogar mora biti pravilno postavljen sa zelenim indikatorom.

Nakon što dijete stavite u autosjedalicu provjerite jesu li trake za pričvršćivanje djetetovih ramena na pravilnoj visini.

- 25** Pritisnite gumb za podešavanje traka dok povlačite prema van trake za ramena na odgovarajuću duljinu.
- 26** Otkopčajte kopču opreme za učvršćivanje pritiskom na crveni gumb na kopči.
- 27** Učvrstite kopče na obje strane dječje autosjedalice kako biste stavljanje djeteta u autosjedalicu okrenutu suprotno od smjera vožnje učinili lakšim i praktičnijim.

Koristite umetak za bebu jer služi za zaštitu djece.

Stavite dijete u dječju autosjedalicu i provucite mu ruke ispod traka za pričvršćivanje djeteta.

Nakon što smjestite dijete provjerite jesu li trake za pričvršćivanje djetetovih ramena na pravilnoj visini.



- Preporučujemo uporabu potpunog umetka za bebu starosti od 0 do 6 mjeseci ili dok ne preraste umetak. Umetak za bebu povećava zaštitu od bočnog sudara.
- 28** Zakopčajte kopču.
 - 29** Povucite prema dolje trake za podešavanje i namjestite trake za pričvršćivanje na pravilnu duljinu tako da je dijete pravilno i sigurno pričvršćeno.
- Razmak između djeteta i traka sigurnosnih pojaseva za ramena mora biti približno debljine jedne ruke.
- Ako ste korake **25** **26** **27** izvršili nakon što ste stigli na određite i tijekom vađenja djeteta iz dječja autosjedalice, tada će trake za pričvršćivanje djeteta biti namještene da ne smetaju prilikom povratka u vozilo i ponovnog stavljanja djeteta u autosjedalicu.

Korištenje autosjedalice okrenute u smjeru vožnje

(Visina djeteta 76 cm - 105 cm / težina djeteta ≤ 19,5 kg / 15 mjeseci - 4 godine starosti)

Pogledajte slike **30** - **37**

Dječju autosjedalicu postavite na putničko sjedalo u vozilu, a zatim stavite dijete u autosjedalicu.

- 30** Pritisnite gumb za podešavanje ISOFIX priključka i povucite bazu prema sjedalu vozila.
- 31** Pritisnite okretni gumb kako biste okrenuli autosjedalicu radi lakšeg stavljanja / vađenja djeteta iz nje, a zatim je okrenite prema naprijed u željenom smjeru.
- 32** Ako je potrebna tješnja ugradnja ili veći prostor u putničkoj kabini pritisnite gumb za podešavanje ISOFIX priključka i gurnite kako biste ga namjestili.
- 33** ISOFIX priključci moraju biti sklopljeni i blokirani u ISOFIX točkama pričvršćivanja.
Potporni nogar mora biti pravilno postavljen sa zelenim indikatorom.

Nakon što dijete stavite u autosjedalicu provjerite jesu li trake sigurnosnih pojaseva za ramena na pravilnoj visini.

- 34 Pritisnite gumb za podešavanje traka dok povlačite prema van trake za ramena na odgovarajuću duljinu.
- 35 Otkopčajte kopču opreme za učvršćivanje pritiskom na crvenu tipku na kopči.
- 36 Učvrstite kopče na obje strane dječje autosjedalice kako biste stavljanje djeteta u autosjedalicu okrenutu u smjeru vožnje učinili lakšim i praktičnijim.

Prilikom postavljanja dječje autosjedalice u položaj u smjeru vožnje ne koristite umetak za bebu.

Stavite dijete u dječju autosjedalicu i provucite mu ruke ispod traka za pričvršćivanje djeteta. Zakopčajte kopču.

Nakon što smjestite dijete provjerite jesu li trake za pričvršćivanje djetetovih ramena na pravilnoj visini.

- 37 Povucite prema dolje trake za podešavanje i namjestite trake za pričvršćivanje na pravilnu duljinu tako da je dijete pravilno i sigurno pričvršćeno.

Razmak između djeteta i traka sigurnosnih pojaseva za ramena mora biti približno debljine jedne ruke.

Ako ste korake 34 35 36 izvršili nakon što ste stigli na određite i tijekom vađenja djeteta iz dječja autosjedalice, tada će trake za pričvršćivanje djeteta biti namještene da ne smetaju prilikom povratka u vozilo i ponovnog stavljanja djeteta u autosjedalicu.

Skidanje obloga i mekih dijelova

Pogledajte slike 38 - 45

- 38 Pritisnite crveni gumb za otvaranje kopče.

Slijedite korake 39 - 45 za skidanje obloga i mekih dijelova.

Za ponovno postavljanje obloga i mekih dijelova ponovite gore navedene korake suprotnim redoslijedom.

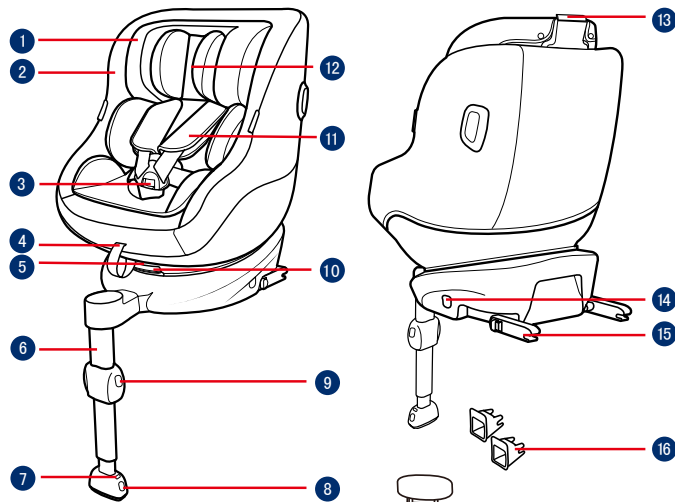

- 1 Potpora za glavu
- 2 Jastuče sedišta
- 3 Kopča
- 4 Podesiva traka
- 5 Dugme za podešavanje nagiba
- 6 Potporna noga
- 7 Indikator potporne noge
- 8 Dugme za podešavanje potporne noge A
- 9 Dugme za podešavanje potporne noge B
- 10 Dugme za rotiranje
- 11 Pokrivači trake preko ramena
- 12 Umetak za bebe
- 13 Ručica za podešavanje potpore za glavu
- 14 ISOFIX dugme za podešavanje
- 15 ISOFIX konektor
- 16 ISOFIX vođice
- 17 Zaštita od bočnog udara
- 18 Skladište za uputstvo za upotrebu

SR VAŽNO

PAŽLJIVO PROČITAJTE OVA UPUTSTVA PRE UPOTREBE I SAČUVAJTE IH ZA BUDUĆU UPOTREBU. BEZBEDNOST VAŠEG DETETA MOŽE BITI UGROŽENA AKO NE PRATITE OVA UPUTSTVA.

⚠️ UPOZORENJE:
VAŽNO, ZADRŽITE ZA BUDUĆU UPOTREBU: PAŽLJIVO PROČITAJTE.

OBRTATE pažnju na to da čvrsti i plastični delovi sistema unapređenog sedišta za dete moraju biti postavljeni i montirani tako da se ne zaglave sa sedištem koje se pomera niti da se zaglave u vratima vozila.

NE koristite sisteme unapređenog sedišta za dete u položaju okrenutom unazad na mestima za sedenje gde je instaliran aktivni prednji vazdušni jastuk.

Da biste koristili ovo unapređeno sedišta za dete u skladu sa Uredbom UN br. 129, vaše dete mora da ispunjava sledeće uslove.

Okrenuto unazad: Visina deteta 40 cm – 105 cm / maks. 19,5 kg

Okrenuto unapred: Visina deteta 76 cm – 105 cm / maks. 19,5 kg

VAŽNO – NE KORISTITE OKRENUTO UNAPRED PRE NEGO ŠTO DETE NAPUNI 15 MESECI (pogledajte uputstva).

Unapređeno sedišta za dete možda neće odgovarati svim odobrenim vozilima. Za detaljnije informacije pogledajte priloženu listu za montažu.

Bilo koja noga za potporu mora da bude u kontaktu s podom vozila, a sve trake koje vezuju dete treba da budu podešene prema telu deteta. Pojasevi se ne smeju uvrtni.

Nakon što se vaše dete postavi u ovo unapređeno sedišta za dete, mora se pravilno koristiti sigurnosni pojas. Uverite se da se bilo koji pojas preko krila postavi nisko, tako da je karlični deo čvrsto vezan.

Unapređeno sedišta za dete je potrebno zameniti posle izlaganja snažnim potresima tokom nezgode. Nezgoda može da prouzrokuje oštećenje sedišta koje nije vidljivo.

Uzmite u obzir opasnost od bilo kakvih izmena ili dodataka na proizvodu bez odobrenja odgovarajućeg organa, kao i opasnost od nepoštovanja uputstava za montažu koja je obezbedio proizvođač unapređenog sedišta za dete.

Držite ovo unapređeno sedišta za dete dalje od sunčeve svetlosti jer može postati prevruće za dečiju kožu. Uvek prvo dodirnite unapređeno sedišta za dete pre nego što u njega stavite dete.

NIKADA ne ostavljajte dete bez nadzora u ovom unapređenom sedištu za dete.

Bilo koji prtljag ili drugi predmeti koji mogu da prouzrokuju povrede u slučaju nezgode treba da budu pravilno obezbeđeni.

NE KORISTITE ovo unapređeno sedišta za dete bez mekih dodataka.

Meke dodatke treba zameniti samo onima koje je preporučio proizvođač, zato što meki dodaci čine integralni deo performansi sedišta za dete.

Proverite da li se ovo unapređeno sedišta za dete može pravilno montirati u vaše vozilo pre nego što ga kupite.

NIJEDNO unapređeno sedišta za dete ne garantuje potpunu zaštitu od povrede u slučaju nezgode. Međutim, pravilna upotreba ovog unapređenog sedišta za dete smanjuje rizik od ozbiljne povrede ili smrti za vaše dete.

NE montirajte ovo unapređeno sedišta za dete ako niste pratili uputstva u ovom priručniku, u suprotnom postoji rizik od ozbiljne povrede ili smrti vašeg deteta. Korisnik takođe treba da pogleda priručnik proizvođača vozila.

NE koristite ovo unapređeno sedišta za dete ako ima oštećene delove ili ako neki delovi nedostaju.

NE oblačite svoje dete u (pre)veliku odeću, zato što to može dovesti do toga da dete ne bude pravilno i bezbedno vezano pomoću traka pojasa preko ramena i traka za prepone između nogu.

Briga i održavanje

Posle uklanjanja umetak s potpore, ostavite ga na mesto gde dete nema pristup.

Pokrivač sedišta i unutrašnju postavu perite u hladnoj vodi na temperaturi manjoj od 30 °C.

Ne peglajte meke dodatke.

Ne koristite izbeljivač i nemojte hemijski čistiti meke dodatke.

Ne koristite nerazređene deterdžente, benzin ili drugi organski rastvarač za pranje sedišta za dete. To može dovesti do oštećenja sedišta za dete.

Ne uvrćite pokrivač sedišta i unutrašnju postavu da biste ih osušili. To može dovesti do nabora na pokrivaču sedišta i unutrašnjoj postavu.

Pokrivač sedišta i unutrašnju postavu okačite da se suše u senci.

Uklonite sedišta za dete sa sedišta u vozilu ako se duže vreme neće koristiti. Držite sedišta za dete na hladnom i suvom mestu i dalje od dece.

Pazite da oštetite konektore pojaseva tokom čišćenja.

gracobaby.eu

www.gracobaby.pl

Informacije o proizvodu

1. Ovo je „i-Size“ unapređeni sistem sedišta za dete. Odobren je u skladu s Regulativom UN br.129, za upotrebu na i-Size kompatibilnim mestima za sedenje u vozilu, kao što je to označeno u uputstvu za upotrebu vozila od strane proizvođača vozila.
2. U slučaju sumnji, posavetujte se s proizvođačem ili prodavcem unapređenog sistema sedišta za dete.

Materijali Plastika, metal, tkaniva

Br. patenta Patenti na čekanju

Napomene u vezi montiranja

Pogledajte slike **1** - **3**

- 1 NE montirajte ovo sedišta za dete na sedišta u vozilu koja su okrenuta na jednu stranu ili unazad u odnosu na smer kretanja vozila.

Preporučuje se da ovo sedišta za dete montirate na zadnje sedišta u vozilu.

NE montirajte ovo sedišta za dete na sedišta u vozilu koja se mogu pomerati tokom montaže.

- 2 NE stavljajte sedišta za dete koje se montira okrenuto unazad na prednje sedišta s vazдушnim jastukom, zato što može doći do ozbiljne povrede ili smrti. Za detaljnije informacije pogledajte uputstvo za upotrebu vozila.
- 3 Ovo sedišta za dete je pogodno za sedišta u vozilu sa ISOFIX tačkama vezivanja.

Montaža s bazom

Pogledajte slike **4** - **13**

- 4 Povežite ISOFIX vodice sa ISOFIX tačkama vezivanja.
ISOFIX vodice mogu da zaštite površinu sedišta u vozilu od cepanja. One takođe mogu da sprovedu ISOFIX konektore.
- 5 Kada stavite bazu na sedišta u vozilu, izvucite potpornu nogu do poda.

- 6 Postoje 10 pozicija s mogućnošću podešavanja za ISOFIX. Pritisnite ISOFIX dugme za podešavanje da biste izvukli ISOFIX.

- 7 Uverite se da su ISOFIX konektori bezbedno pričvršćeni u njihove ISOFIX tačke vezivanja. Boje indikatora na oba ISOFIX konektora moraju biti potpuno zelene.

Ako je potrebna čvršća montaža ili veći prostor u kabini, u tom slučaju pritisnite ISOFIX dugme za podešavanje **6** -1 i gurnite da biste podesili. **7**

- 8 Posle kačenja ISOFIX-a, povucite potpurnu nogu nadole do poda.

Kada indikator potporne noge pokazuje zeleno, to znači da je potporna noga pravilno montirana. Stisnite dugme za otpuštanje potporne noge i zatim podesite dužinu noge.

- 9 Potporna noga ima više položaja. Uverite se da potporna noga ima pun kontakt s podom vozila. Kada indikator potporne noge pokazuje crveno, to znači da je potporna noga u pogrešnom položaju. Kada indikator potporne noge pokazuje zeleno, to znači da je potporna noga u pravilnom položaju.

- 10** Uverite se da je baza čvrsto montirana tako što ćete povući oba ISOFIX konektora.

ISOFIX konektori moraju biti povezani i zaključani u ISOFIX tačke vezivanja.

Potporna noga mora biti pravilno instalirana i sa zelenim indikatorom.

Pogledajte u odeljcima režima okrenutog unazad i nagnutog položaja da biste koristili sedište za dete.

- 11** Da biste uklonili iz vozila, pritisnite ISOFIX dugme za podešavanje i povucite bazu unazad sa sedišta.

- 12** Zatim pritisnite i otpustite konektore sa ISOFIX-a vozila.

- 13** Da biste sprečili oštećenje tokom transporta, pritisnite ISOFIX dugme za podešavanje i potpuno sklopite konektor.

Podešavanje nagiba

Pogledajte slike **14** **15**

- 14** Stisnite dugme za podešavanje nagiba, da biste podesili sedište za dete u pravilan položaj.

Uglovi nagiba su prikazani kao

- 15**. Proverite položaj potporne noge posle podešavanja nagiba.

Postoji 5 položaja nagiba za režim okrenut unazad i 5 položaja nagiba za režim okrenut unapred.

Upotreba zaštite od bočnog udara

Pogledajte slike **16** **17**

- 16** Unapređeno sedište za dete se isporučuje sa zaštitom od bočnog udara koja se može ukloniti. Ova zaštita od bočnog udara se mora koristiti na strani vrata vozila za najbolju zaštitu. Montiranje prikazano u **16**.

- 17** Pritisnite dugme za otpuštanje da biste uklonili zaštitu od bočnog udara.

Podešavanje visine

za potporu za glavu i pojaseve preko ramena

Pogledajte slike **18** - **20**

Podesite potporu za glavu i proverite da li je traka pojaseva preko ramena na pravilnoj visini u skladu sa **18**.

Kada se koristi okrenuto unazad, visina traka pojaseva preko ramena mora biti jednaka s ramenima deteta.

Kada se koristi okrenuto unapred, visina traka pojaseva preko ramena mora biti jednaka s ramenima deteta.

- 19** Podignite ručicu za podešavanje potpore za glavu **19** i povucite nagore ili gurnite nadole potporu za glavu sve dok se ne fiksira u jednom od 6 položaja. Pozicije potpore za glavu su prikazane kao **20**.

Korišćenje u režimu okrenutom unazad

(Visina deteta 40 cm – 105 cm / težina deteta 19,5 kg / beba – 4 godine starosti)

Pogledajte slike **21** - **30**

Montirajte sedište za dete na zadnje sedište u vozilu, a zatim stavite dete u sedište za dete.

- 21** Pritisnite ISOFIX dugme za podešavanje i povucite bazu unazad na sedištu u vozilu.

- 22** Pritisnite dugme za rotiranje za lakše stavljanje deteta u sedište/vađene deteta iz sedišta, a zatim rotirajte u željenom smeru.

- 23** Ako je potrebna čvršća montaža ili veći prostor u kabini, u tom slučaju pritisnite ISOFIX dugme za podešavanje i gurnite da biste podesili.

- 24** ISOFIX konektori moraju biti povezani i zaključani u ISOFIX tačke vezivanja.

Potporna noga mora biti pravilno instalirana i sa zelenim indikatorom.

Ako se dete nalazi u sedištu, proverite da li su trake pojaseva preko ramena na pravilnoj visini.

- 25** Pritisnite dugme za podesivu traku, a zatim izvucite trake pojaseva preko ramena na odgovarajuću dužinu.

- 26** Otkopčajte kopču pojaseva pritiskom na crveno dugme.

- 27** Ispravite kopče sa obe strane sedišta da biste olakšali stavljanje deteta u sedište u režimu okrenutom unazad.

Koristite umetak za bebe za zaštitu deteta.

Stavite dete u sedišta za dete i povucite obe ruke kroz pojaseve.

Nakon što je dete u sedištu, ponovo proverite da li su pojasevi preko ramena na pravilnoj visini.

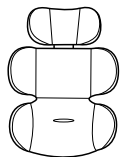

Preporučujemo da se koristi puni umetak za bebe dok je beba starosti 0-6 meseci ili do ne preraste umetak. Umetak za bebe poboljšava zaštitu od bočnog udara.

- 28 Aktivirajte kopču.
- 29 Povucite nadole podesivu traku i podesite je na pravilnu dužinu tako da je vaše dete čvrsto vezano.

Uverite se da je prostor između tela vašeg deteta i pojaseva preko ramena približno debljine jednog dlana.

Ako se koraci 25 26 27 preduzmu kada stignete na određište i prilikom vađenja deteta, onda pojasevi treba da budu postavljeni tako da ne smetaju i da su spremni za vraćanje deteta u sedišta prilikom povratka u vozilo.

Korišćenje u režimu okrenutom unapred

(Visina deteta 76 cm – 105 cm / težina deteta 19,5 kg / 15 meseci – starosti 4 godine)

Pogledajte slike 30 - 37

Montirajte sedišta za dete na sedišta u vozilu, a zatim stavite dete u sedišta za dete.

- 30 Pritisnite ISOFIX dugme za podešavanje i povucite bazu unazad na sedištu u vozilu.
- 31 Pritisnite dugme za rotiranje za lakše stavljanje deteta u sedišta/

vađenje deteta iz sedišta, a zatim rotirajte unapred u željenom smeru.

- 32 Ako je potrebna čvršća montaža ili veći prostor u kabini, u tom slučaju pritisnite ISOFIX dugme za podešavanje i gurnite da biste podesili.
- 33 ISOFIX konektori moraju biti povezani i zaključani u ISOFIX tačke vezivanja. Potporna noga mora biti pravilno instalirana i sa zelenim indikatorom.

Ako se dete nalazi u sedištu, proverite da li su trake pojaseva preko ramena na pravilnoj visini.

- 34 Pritisnite dugme za podesivu traku, a zatim izvucite trake pojaseva preko ramena na odgovarajuću dužinu.
- 35 Otkopčajte kopču pojaseva pritiskom na crveno dugme.
- 36 Ispravite kopče sa obe strane sedišta da biste olakšali stavljanje deteta u sedišta u režimu okrenutom unapred.

Kada se sedišta za dete montira u režimu okrenutom unapred, ne koristite umetak za bebe.

Stavite dete u sedišta za dete i povucite obe ruke kroz pojaseve. Aktivirajte kopču.

Nakon što je dete u sedištu, ponovo proverite da li su pojasevi preko ramena na pravilnoj visini.

- 37 Povucite nadole podesivu traku i podesite je na pravilnu dužinu tako da je vaše dete čvrsto vezano.

Uverite se da je prostor između tela vašeg deteta i pojaseva preko ramena približno debljine jednog dlana.

Ako se koraci 34 36 36 preduzmu kada stignete na određište i prilikom vađenja deteta, onda pojasevi treba da budu postavljeni tako da ne smetaju i da su spremni za vraćanje deteta u sedišta prilikom povratka u vozilo.

Uklanjanje mekih dodataka

Pogledajte slike 38 - 45

- 38 Pritisnite crveno dugme da biste deaktivirali kopču.

Pratite korake 39 - 45 da biste uklonili meke dodatke.

Da biste ponovo prikačili meke dodatke, ponovite gornje korake u obrnutom redosledu.



Allison Baby UK Ltd

Venture Point, Towers Business Park Rugeley,
Staffordshire, WS15 1UZ

NUNA International B.V.

Van der Valak Bourmanweg 178 C,
2352 JD Leiderdorp, The Netherlands

Customer Service

gracobaby.eu
www.gracobaby.pl

For UK and ROI
Customerservices.uk@gracobaby.eu
+44 0800 952 0063